

polaris

since 1995



PHB 1589AL CUBE

Руководство по эксплуатации / Гарантия
Manual instruction / Guarantee

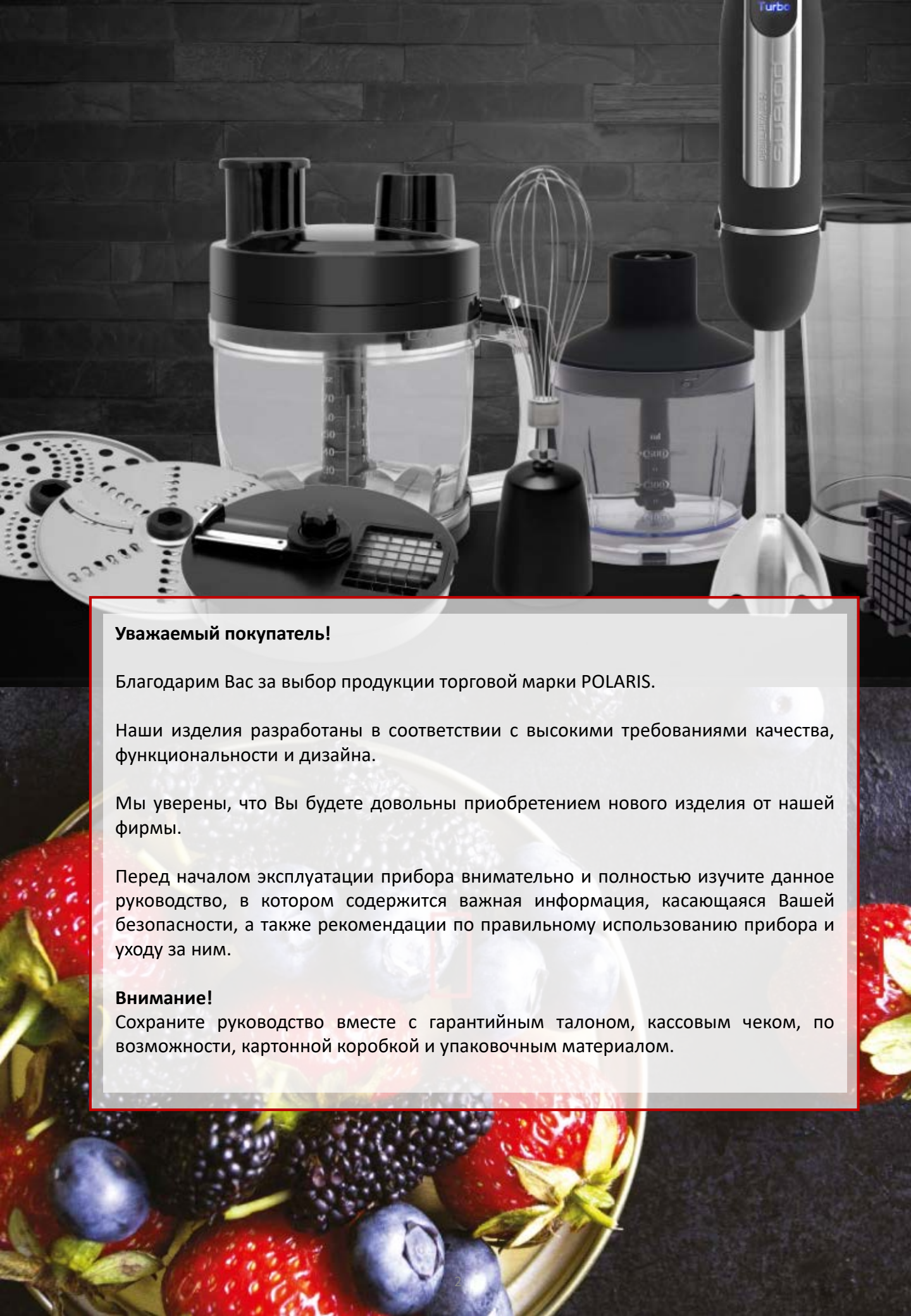

Уважаемый покупатель!

Благодарим Вас за выбор продукции торговой марки POLARIS.

Наши изделия разработаны в соответствии с высокими требованиями качества, функциональности и дизайна.

Мы уверены, что Вы будете довольны приобретением нового изделия от нашей фирмы.

Перед началом эксплуатации прибора внимательно и полностью изучите данное руководство, в котором содержится важная информация, касающаяся Вашей безопасности, а также рекомендации по правильному использованию прибора и уходу за ним.

Внимание!

Сохраните руководство вместе с гарантийным талоном, кассовым чеком, по возможности, картонной коробкой и упаковочным материалом.

СОДЕРЖАНИЕ

Общие указания по безопасности	4
Специальные указания по безопасности прибора	5
Сфера использования	6
Описание прибора	7
Комплектация	7
Подготовка к работе и эксплуатация прибора	8
Использование погружной блендерной насадки	8
Использование измельчителя	9
Использование измельчителя 0,5 л	11
Использование взбивателя	12
Описание шинковочного комбайна 2 л	13
Использование насадки для нарезки кубиками	15
Чистка и уход	18
Транспортировка и хранение	18
Реализация	18
Требования по утилизации	19
Технические характеристики	19
Поиск и устранение неисправностей	20
Информация о сертификации	21
Гарантийные обязательства	22

ОБЩИЕ УКАЗАНИЯ ПО БЕЗОПАСНОСТИ

- Эксплуатация прибора должна производиться в соответствии с «Правилами технической эксплуатации электроустановок потребителей».
- Прибор предназначен исключительно для использования в быту.
- Перед использованием внимательно прочитайте настоящее руководство и сохраните его.
- Прибор должен быть использован только по назначению.
- Каждый раз перед включением прибора осмотрите его. При наличии повреждений прибора, насадок или сетевого шнура ни в коем случае не включайте прибор в розетку.
- Не следует использовать прибор после падения, если имеются видимые признаки повреждения. Перед использованием прибор должен быть проверен квалифицированным специалистом.
- Данный прибор не предназначен для использования людьми (включая детей), у которых есть физические, нервные или психические отклонения, или недостаток опыта и знаний, за исключением случаев, когда за такими лицами осуществляется надзор или проводится их инструктирование относительно использования данного прибора лицом, отвечающим за их безопасность. Необходимо осуществлять надзор за детьми с целью недопущения их игр с прибором.



Внимание! Не используйте прибор вблизи ванны, раковины или других емкостей, заполненных водой.

- Включайте прибор только в источник переменного тока (~). Перед включением убедитесь, что прибор рассчитан на напряжение, используемое в сети.
- Любое ошибочное включение лишает Вас права на гарантийное обслуживание.
- Перед включением прибора в сеть убедитесь, что он находится в выключенном состоянии (кнопки не нажаты), насадка установлена. Не касайтесь насадки. Держите прибор только за ручку.



Внимание! будьте внимательны и осторожны при использовании насадок: острые ножи!

- Не используйте прибор вне помещения. Предохраняйте прибор от жары, прямых солнечных лучей, ударов об острые углы, влажности (ни в коем случае не погружайте прибор в воду). Не прикасайтесь к прибору влажными руками. При намокании прибора сразу отключите его от сети.
- В случае падения прибора в воду, немедленно отключите его от сети. При этом ни в коем случае не опускайте руки в воду. Перед повторным использованием прибор должен быть проверен квалифицированным специалистом.

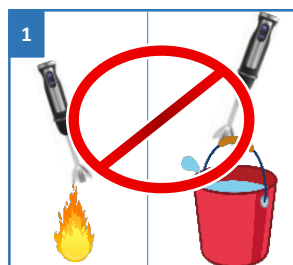

1
Не подвергайте прибор экстремальным внешним воздействиям



2
Защищайте прибор от любых ударов



3
Не оставляйте включенный прибор без присмотра. Храните прибор в недоступном для детей месте



4
Не помещайте прибор в раковину! Корпус прибора должен быть сухим!

- По окончании эксплуатации, при установке или снятии насадок, чистке или поломке прибора всегда отключайте его от сети.
- Не оставляйте включенный прибор без присмотра. Храните прибор в недоступном для детей месте.
- Нельзя переносить прибор, держа его за сетевой провод. Запрещается также отключать прибор от сети, держа его за сетевой провод. При отключении прибора от сети держитесь за штепсельную вилку, не касаясь токоведущих штырей.
- После использования никогда не обматывайте провод электропитания вокруг прибора, так как со временем это может привести к излому провода. Всегда гладко расправляйте провод на время хранения.
- Замену шнура могут осуществлять только квалифицированные специалисты - сотрудники сервисного центра. Неквалифицированный ремонт представляет прямую опасность для пользователя.
- Не производите ремонт прибора самостоятельно. Ремонт должен производиться только квалифицированными специалистами сервисного центра.
- Для ремонта прибора могут быть использованы только оригинальные запасные части.
- После окончания срока службы не выбрасывайте прибор вместе с бытовыми отходами. Передайте его в специализированный пункт для дальнейшей утилизации. Этим Вы поможете защитить окружающую среду.

СПЕЦИАЛЬНЫЕ УКАЗАНИЯ ПО БЕЗОПАСНОСТИ ДАННОГО ПРИБОРА

- Не оставляйте прибор во время работы с ним без присмотра.
- Отключайте прибор от сети перед сменой принадлежностей или насадок.
- Постоянно следите, чтобы все насадки были тщательно промыты и просушены.
- Во избежание травм, держите на безопасном расстоянии пальцы рук, волосы, одежду от движущихся частей блендера.
- Не разрешайте использовать прибор без присмотра детям и людям с ограниченными физическими возможностями.
- Не используйте неисправный прибор или насадки.
- Будьте осторожны при снятии, установке и чистке ножей.
- Не снимайте крышку измельчителя до полной остановки ножей.
- **Не включайте прибор с установленной блендерной насадкой без погружения режущей части насадки в емкость с жидкостью. Это приведет к неисправности насадки.**
- **Не используйте чашу измельчителя для работы с блендерной насадкой.**
- **Максимальное время непрерывной работы не должно превышать 1 минуту, поэтому через каждые 60 секунд работы делайте перерыв на 3-5 минут. Количество циклов – не более 5 при одном использовании. После 5 таких циклов работы (60 секунд плюс перерыв 3-5 минут) необходима пауза в течение как минимум 30 минут.**

- При блокировке устройства (прибор подключен к сети, нажата кнопка включения, вращение насадок не происходит, но имеется характерная вибрация и звук) следует немедленно принять меры по разблокировке:

При работе с блендерной насадкой:

- ослабить давление на устройство.
- если это не привело к возобновлению нормальной работы прибора, выключить устройство, извлечь вилку из розетки электросети, очистить насадку от блокирующих субстанций

При работе с другими насадками (измельчитель и венчик):

- выключить устройство
- извлечь вилку из розетки электросети
- очистить насадки от блокирующих субстанций

- Данный прибор имеет встроенную защиту от перегрузки. В случае, если произошло автоматическое отключение при перегрузке (прибор подключен к сети, нажата кнопка включения, но отсутствуют характерные вибрация корпуса и звук) следует немедленно:
 - извлечь вилку из розетки электросети
 - дать прибору полностью остыть в течение не менее 60 мин перед повторным использованием.



Постоянно следите, чтобы все насадки были тщательно промыты и просушены



Во время работы, во избежание травм, держите на безопасном расстоянии пальцы рук, волосы, одежду от движущихся частей блендера



Осторожно! Ножи очень острые! Будьте осторожны при снятии, установке и чистке



Не используйте чашу измельчителя для работы с блендерной насадкой

СФЕРА ИСПОЛЬЗОВАНИЯ

Прибор предназначен исключительно для бытового использования в соответствии с данным руководством.

Прибор не предназначен для промышленного использования.

Производитель не несет ответственности за ущерб, возникший в результате неправильного или непредусмотренного настоящим руководством использования.

ОПИСАНИЕ ПРИБОРА

Настоящее руководство по эксплуатации предназначено для ознакомления с техническими данными, устройством, правилами эксплуатации и хранения блендера электрического, модель **PНВ 1589АL CUBE** (далее по тексту – блендер, прибор).

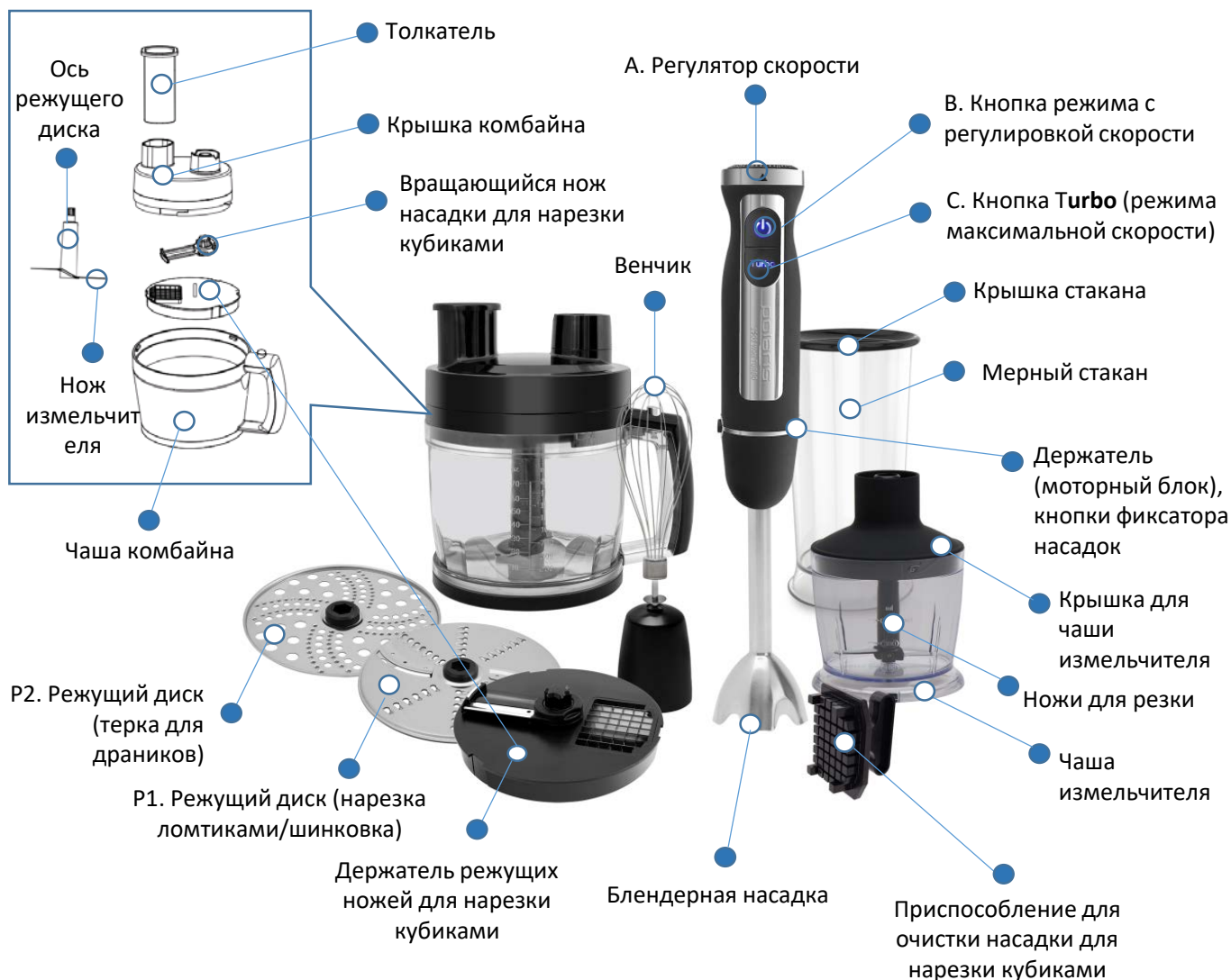

КОМПЛЕКТАЦИЯ

Держатель (моторный блок)	1 шт.	Ось режущего диска	1 шт.
Блендерная насадка	1 шт.	Нож комбайна 2 л	1 шт.
Венчик	1 шт.	Насадка для резки кубиками (нож)	1 шт.
Переходник венчика	1 шт.	Насадка для нарезки кубиками (решетка)	1 шт.
Стакан	1 шт.	Держатель режущих ножей	1 шт.
Крышка стакана	1 шт.	Приспособление для очистки	1 шт.
Толкатель	1 шт.	Чаша комбайна 2 л	1 шт.
Крышка комбайна 2 л	1 шт.	Нож измельчителя 0,5 л	1 шт.
Режущий диск (нарезка ломтиками/шинковка)	1 шт.	Чаша измельчителя 0,5 л	1 шт.
Режущий диск (терка для драников)	1 шт.	Руководство по эксплуатации	1 шт.
		Гарантийный талон	1 шт.

ПОДГОТОВКА К РАБОТЕ И ЭКСПЛУАТАЦИЯ ПРИБОРА

- Распакуйте прибор и убедитесь в том, что все его сборочные единицы не повреждены.
- Перед первым употреблением тщательно промойте части прибора, которые будут находиться в контакте с продуктами.



Внимание! будьте внимательны при использовании насадок: острые ножи!

ИСПОЛЬЗОВАНИЕ ПОГРУЖНОЙ БЛЕНДЕРНОЙ НАСАДКИ



Внимание! Не включайте прибор с установленной блендерной насадкой без погружения режущей части насадки в емкость с жидкостью. Это приведет к неисправности насадки.

Ручной блендер отлично подходит для приготовления соусов, супов-пюре, майонеза, детского питания.



Осторожно! Обрабатываемый продукт не должен содержать твердых ингредиентов (таких, как кости, орехи, косточки от фруктов, куски льда, замороженные продукты), а также должен быть охлажден до комнатной температуры. Продукт должен находиться в жидкости (бульоне, соке, соусе и т.п.)



Внимание! Запрещается использовать чашу измельчителя для работы с блендерной насадкой. Используйте стакан или посуду с высокими краями.

Порядок работы:

- Не заполняйте посуду более чем на 500 мл, или более, чем на 2/3 высоты насадки.
- Наденьте блендерную насадку с ножами на моторный блок и зафиксируйте его.
- **Не включайте прибор с не погруженными в продукт ножами.**
- Подсоедините шнур питания к розетке. Опустите блендер в посуду с продуктами (с высокими краями). Держите насадку вертикально, не наклоняйте прибор в стороны.

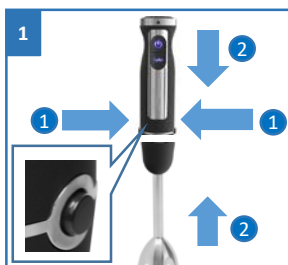

Наденьте блендерную насадку с ножами на моторный блок, зафиксируйте



Подсоедините шнур питания к розетке. Опустите блендер в посуду с продуктами



Запрещается использовать чашу измельчителя для работы с блендерной насадкой

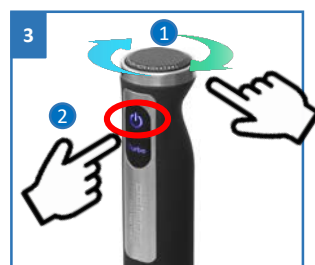

Выберите скорость с помощью регулятора и нажмите кнопку Включения

- Выберите необходимую скорость с помощью регулятора (А) и нажмите кнопку (В) для работы с выбранной скоростью. Регулятор скорости (А) активен только для кнопки режима (В). Регулировка скорости возможна и при нажатой кнопке (В) в процессе работы.
- Используйте кнопку Turbo (С) для работы на максимальной мощности. Регулятор скорости (А) не активен для кнопки Turbo (С).
- По окончании работы выключите блендер, выньте из посуды.
- Отключите шнур питания и демонтируйте съёмную насадку с ножами для чистки.

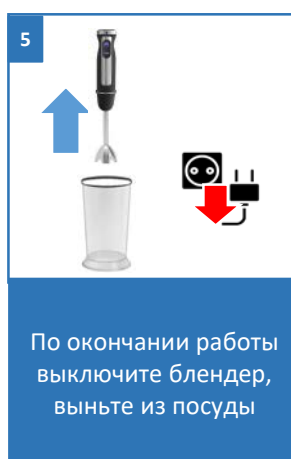
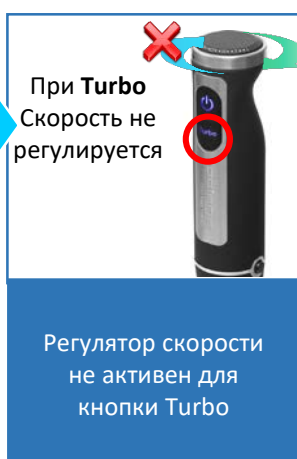
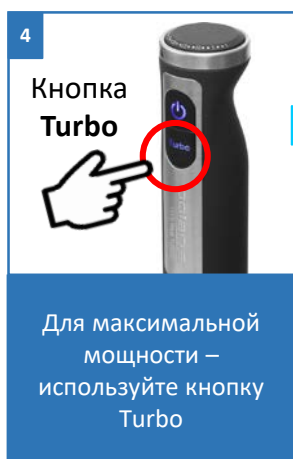

ПРОДУКТ	КОЛИЧЕСТВО	ВРЕМЯ В СЕК.
Детское питание, супы, соусы	100 - 400 мл.	60
Жидкое тесто	100 - 500 мл.	60
Коктейли и напитки	100 - 1000 мл.	60

ИСПОЛЬЗОВАНИЕ КОМБАЙНА 2 Л

С помощью комбайна вы можете нарубить мясо, сыр, овощи.



Внимание! Не измельчайте твёрдые продукты такие как кофе, специи, лед и т.п., это может привести к поломке ножей.



Порядок работы:

- Удалите кости и нарежьте продукт кусочками со стороной 1-2 см.
- Установите нож измельчителя на штырь чаши комбайна.



ВНИМАНИЕ! Будьте аккуратны при работе с ножом комбайна (6). Не берите нож за металлическую часть, острые лезвия!

- Положите продукты в чашу.
- Установите крышку комбайна, зафиксируйте ее по часовой стрелке.
- Подсоедините и зафиксируйте держатель к крышке комбайна.
- Придерживая прибор руками, включите его.
- После использования отключите шнур питания из розетки и демонтируйте комбайн.

1



Подготовьте продукты, удалите кости и нарежьте мясо кусочками 1-2 см

2



Установите нож комбайна на штырь чаши комбайна. Осторожно – лезвия очень острые!

3



Положите продукты в чашу. Подсоедините крышку до щелчка



4



Подсоедините и зафиксируйте держатель к крышке

Рекомендованное время использования комбайна и количество загружаемых продуктов:

Продукт	Количество	Время в сек.
Мясо	800 г	15
Травы	160 г	10
Сыр	320 г	15
Хлеб	250 г	10
Лук	480 г	10
Орехи	480 г	15



Не измельчайте твёрдые продукты: кофе, специи, лед и т.п., это может привести к поломке ножей

ИСПОЛЬЗОВАНИЕ ИЗМЕЛЬЧИТЕЛЯ 0,5 Л

С помощью измельчителя вы можете нарубить мясо, сыр, овощи. Не измельчайте твёрдые продукты такие, как кофе, специи, лед и т.п., это может привести к поломке ножей.

Порядок работы:

- Удалите кости и нарежьте мясо кусочками 1-2 см³.
- Установите съёмные ножи измельчителя на штырь чаши.



ВНИМАНИЕ: Будьте аккуратны при работе с ножами. Не берите нож за металлическую часть, острые лезвия!

- Положите продукты в чашу.
- Подсоедините крышку измельчителя, поверните и зафиксируйте ее.
- Подсоедините и зафиксируйте держатель блендера.
- Придерживая прибор руками, включите его.
- После использования отключите шнур питания и демонтируйте блендер.

Продукт	Количество	Время в сек.
Мясо	200 г	10-15
Травы	20 г	20
Сыр	150 г	15
Хлеб	1 кусок	20
Яйца	2-4 шт.	15
Лук	100 г	10

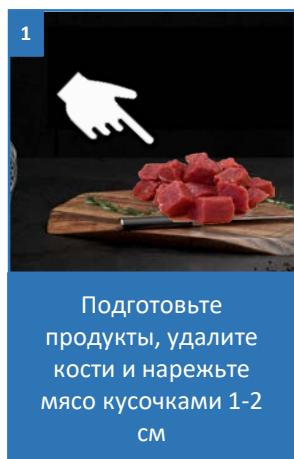

ИСПОЛЬЗОВАНИЕ ВЗБИВАТЕЛЯ

С помощью взбивателя можно превратить в густую пену такие продукты как белки, сметана и др. десерты и сладости.

Порядок работы:

- Наденьте на держатель переходник венчика.
- Вставьте венчик в отверстие переходника до щелчка.
- В стакан поместите продукты для взбивания.
- Прибор готов к эксплуатации.
- После завершения работы отключите прибор от сети и демонтируйте переходник и венчик для чистки.



Внимание! Запрещается использовать чашу измельчителя для работы с венчиком.



Внимание! Не взбивайте больше 4 яиц или 400 мл сливок. Во избежание поломки прибора не взбивайте такие густые продукты, как маргарин, сливочное масло и т.д. Взбиваемая масса не должна быть выше венчика.



Внимание! Максимальное время непрерывной работы не должно превышать 3 минуты. При взбивании после каждых 3-х минут работы необходимо делать перерыв в течение 5 минут.

Примечание! Крышка стакана также может быть использована в качестве его прорезиненного основания.

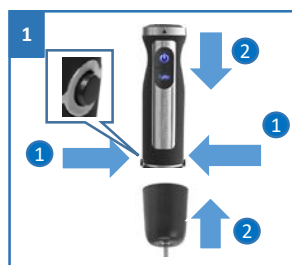

Наденьте на моторный блок переходник венчика



Вставьте венчик в отверстие переходника до щелчка



В стакан поместите продукты для взбивания. Не взбивайте больше 4 яиц или 400 мл сливок!



Запрещается использовать чашу комбайна или измельчителя для работы с венчиком

ПРОДУКТ	КОЛИЧЕСТВО	ВРЕМЯ В СЕК.
Сливки	250 г.	70 – 90
Яичные белки	4 шт.	120

ОПИСАНИЕ ШИНКОВОЧНОГО КОМБАЙНА 2 Л

Комбайн предназначен для шинковки, терки и нарезки ломтиками различных продуктов, таких как картофель, морковь, огурцы, сыр и др. Комбайном запрещается пользоваться для нарезки мяса.

Максимальная загрузка комбайна: 1000 г.

Использование шинковочного комбайна:

- Ось режущей насадки установите на штырь чаши комбайна.
- Поместите режущий диск (нарезка ломтиками/шинковка/мелкая терка) (P1/P2) на ось режущей насадки. Вы можете получить другую форму шинковки, установив режущий диск обратной стороной.
- Сверху установите крышку комбайна и поверните по часовой стрелке. Крышка должна быть зафиксирована до щелчка.
- Установите держатель на крышку комбайна и зафиксируйте.
- Загрузите продукты в загрузочное отверстие крышки комбайна.
- Придерживая прибор руками, включите его.
- Проталкивайте продукты с помощью толкателя. Если во время работы комбайна или его загрузки часть продуктов застрянет в загрузочной горловине, необходимо выключить прибор, отсоединить держатель от крышки комбайна, открыть крышку, нажав на кнопку на ручке чаши и повернув ее против часовой стрелки, затем удалить продукты, которые застряли в загрузочной горловине.
- После завершения работы отключите прибор от сети и демонтируйте комбайн для чистки.

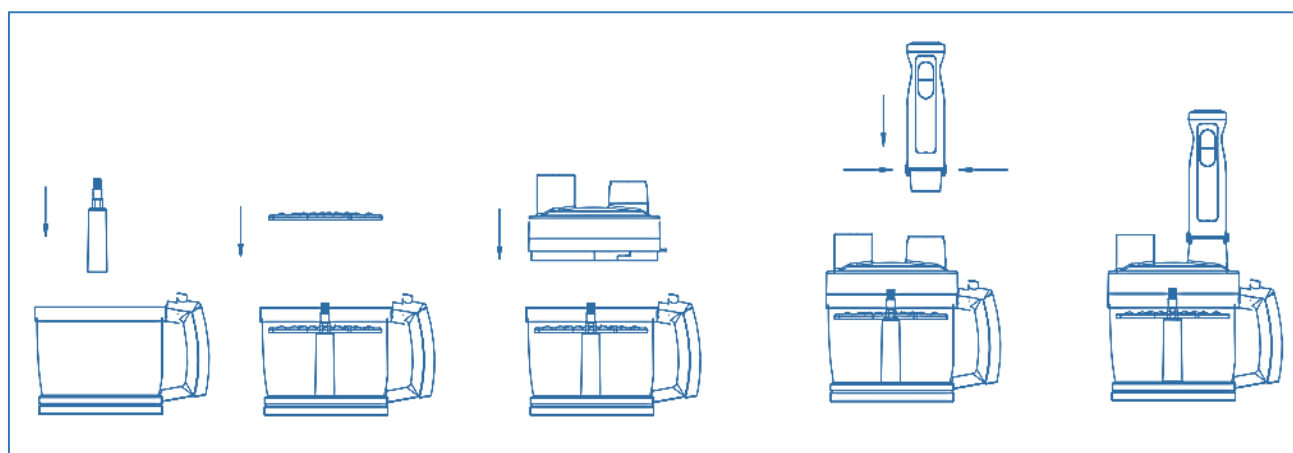

ЭТАПЫ СБОРКИ ШИНКОВОЧНОГО КОМБАЙНА

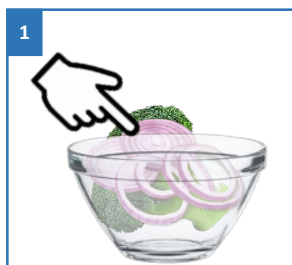

1

Подготовьте продукты к обработке в комбайне

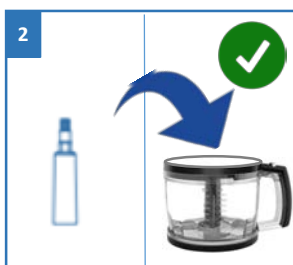

2

Установите ось режущей насадки на штырь чаши комбайна

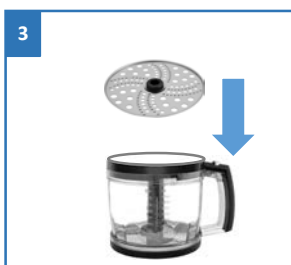

3

Поместите режущий диск на ось насадки



4

Подсоедините крышку до щелчка



5

Установите держатель на крышку комбайна и зафиксируйте



6

Поместите продукты в загрузочное отверстие



7

Удерживая прибор руками – включите его



8

Проталкивайте продукты с помощью толкателя



Не измельчайте твёрдые продукты: кофе, специи, лед и т.п., это может привести к поломке ножей

ИСПОЛЬЗОВАНИЕ НАСАДКИ ДЛЯ НАРЕЗКИ КУБИКАМИ

Насадка для нарезки кубиками позволит Вам нарезать сырые овощи и фрукты, а также вареное мясо/колбасу и овощи на кубики.



Внимание: ЗАПРЕЩАЕТСЯ измельчать замороженные продукты. Перед обработкой разморозьте их при комнатной температуре в течение 4 часов. Также необходимо воздержаться от измельчения фруктов с косточками и мяса с костями.

Для установки насадки для резки кубиками следуйте инструкции на рисунке и комментариям ниже:

- Держатель режущих ножей с установленной решеткой поместите в чашу комбайна. Все выступы должны совпасть с соответствующими прорезями.
- Установите вращающийся нож насадки для нарезки кубиками на держатель режущих ножей.
- Установите сверху крышку комбайна и поверните ее по часовой стрелке. Вы должны услышать характерный щелчок – крышка комбайна плотно закрыта.
- Установите держатель на крышку и зафиксируйте.
- Загрузите продукты в загрузочное отверстие крышки комбайна.
- Придерживая прибор руками, включите его.
- В комплекте с прибором также есть приспособление для очистки насадки для нарезки кубиками (решетка).
- После использования насадки для нарезки кубиками воспользуйтесь приспособлением для очистки.



Внимание! Во время использования насадки для нарезки кубиками проталкивайте продукты только с помощью толкателя.

- После того, как Вы обработали первую порцию продуктов, слегка потрясите чашу комбайна. Таким образом продукты в ней распределятся равномерно по всей чаше.
- Если во время работы комбайна или загрузки часть продуктов застрянет в загрузочной горловине, необходимо выключить прибор, отсоединить держатель блендера от чаши комбайна, открыть крышку, нажав на кнопку на ручке чаши и повернув ее против часовой стрелки, затем удалить продукты, которые застряли в загрузочной горловине.

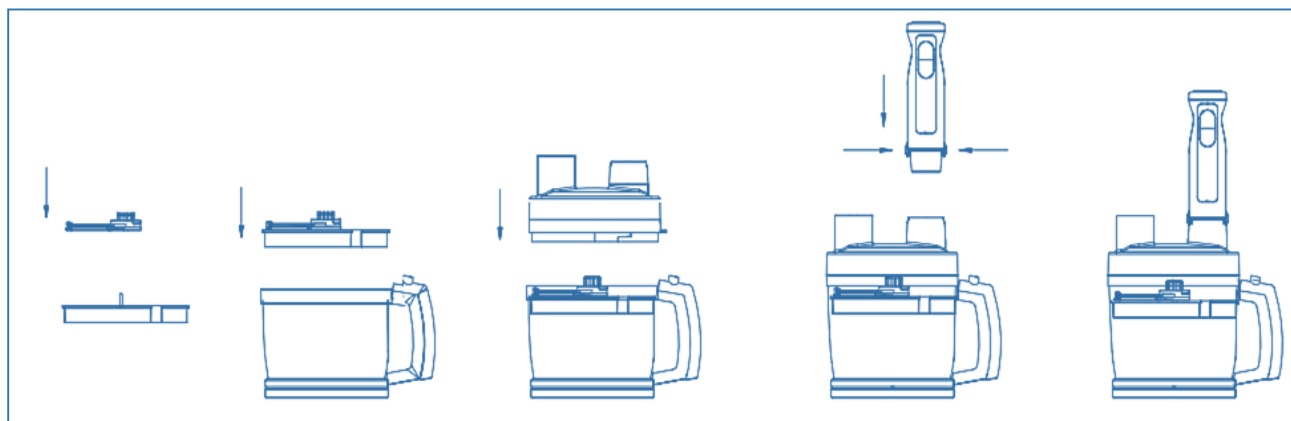

ЭТАПЫ СБОРКИ НАСАДКИ ДЛЯ НАРЕЗКИ КУБИКАМИ

По окончании работы выключите прибор, отключите его от электросети, отсоедините держатель блендера от чаши комбайна. Откройте крышку чаши комбайна, нажав на кнопку на ручке чаши и повернув ее против часовой стрелки, извлеките ножи. Будьте внимательны: ножи острые! Освободите чашу комбайна от продуктов. Прибор рассчитан на максимальную загрузку в 1000 г любого продукта.

Продукт	Максимальное количество, г
Картофель	1000
Морковь	1000
Свекла	1000
Сельдерей	1000
Сыр	1000
Огурец	1000
Яблоко	1000
Банан	1000



Внимание!

- запрещается сильно нагружать насадку для резки кубиками, используя очень твердые продукты (например, орехи) или замороженные овощи. Это может вызывать значительное снижения скорости вращения насадки и привести к перегрузке и автоматическому отключению прибора.
- нельзя допускать забивания зазора между ножом и сеткой для резки кубиками остатками овощей. Это также приводит к резкому падению скорости работы и перегрузке. В этом случае нужно очистить устройство от таких остатков, выключив устройство из сети и разобрав насадку.



Внимание! В случае, если произошло автоматическое отключение при перегрузке:

- вытащите вилку из розетки электросети;
- дайте прибору полностью остыть в течение 30 мин;
- после остывания сначала разберите насадку для нарезки кубиками и очистите от остатков овощей.
- Соберите снова насадку для резки кубиками, убедившись, что нож и сетка установлены правильно.
- Подключите прибор к электросети снова.



Внимание!!! После работы с насадкой для кубиков, необходимо сделать перерыв в работе с блендером приблизительно на 30 минут.

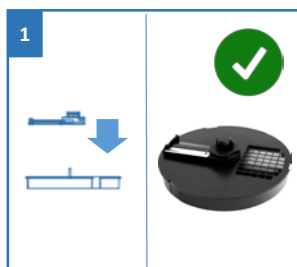

1
Соберите насадку для резки кубиками



2
Поместите на ось насадки



3
Подсоедините крышку до щелчка



4
Установите моторный блок на крышку комбайна и зафиксируйте



5
Поместите продукты в загрузочное отверстие



6
Удерживая прибор руками – включите его



7
Проталкивайте продукты с помощью толкателя



8
Для очистки, воспользуйтесь приспособлением для очистки насадки



⚠
Не измельчайте твёрдые продукты: кофе, специи, лед и т.п., это может привести к поломке ножей

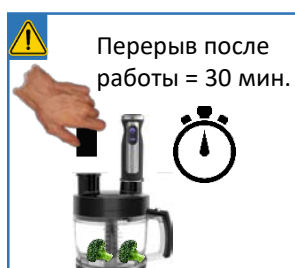

⚠
Перерыв после работы = 30 мин.
Перерыв после работы с насадкой для кубиков – 30 минут

ЧИСТКА И УХОД

- Перед чисткой прибора, отключите его от сети.
- Все части прибора, кроме моторного блока, крышки комбайна и переходника венчика промойте под струей воды. **Не допускайте контакта моторного блока и крышки комбайна с водой.**



ВНИМАНИЕ: Будьте аккуратны при работе с ножами. Не берите нож за металлическую часть, острые лезвия!

- Детали прибора нельзя мыть в посудомоечной машине: это может повредить пластмассовые части.
- Протрите все части сухой салфеткой.
- Соберите прибор и поместите для хранения в сухое место.

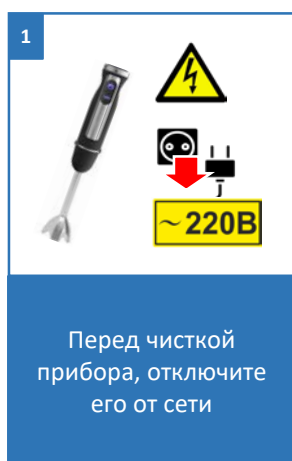

1
Перед чисткой прибора, отключите его от сети



2
Рабочие части использованных насадок прибора промойте и просушите

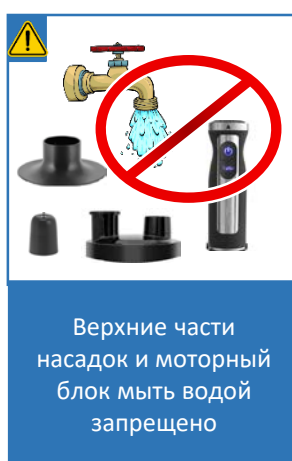

3
Верхние части насадок и моторный блок мыть водой запрещено



4
Детали прибора нельзя мыть в посудомоечной машине!

ТРАНСПОРТИРОВКА И ХРАНЕНИЕ

Транспортировку приборов проводят всеми видами транспорта в крытых транспортных средствах в соответствии с правилами перевозки грузов, действующими на транспорте данного вида и обеспечивающими проведение механизированных погрузочно-разгрузочных работ.

При транспортировке приборов должна быть обеспечена защита от повреждений - сохранность качества изделий и внешнего вида потребительской тары.

Транспортировка приборов должно исключать возможность непосредственного воздействия на них атмосферных осадков и агрессивных сред.

Приборы хранятся в закрытом сухом и чистом помещении при температуре окружающего воздуха не ниже плюс 5°C и не выше плюс 40°C с относительной влажностью не выше 70% и отсутствии в окружающей среде пыли, кислотных и других паров, отрицательно влияющих на материалы приборов.

РЕАЛИЗАЦИЯ

Правила реализации не установлены.

ТРЕБОВАНИЯ ПО УТИЛИЗАЦИИ

Отходы, образующиеся при утилизации изделий, подлежат обязательному сбору с последующей утилизацией в установленном порядке и в соответствии с действующими требованиями и нормами отраслевой нормативной документации, в том числе в соответствии с СанПиН 2.1.7.1322-03 «Гигиенические требования к размещению и обезвреживанию отходов производства и потребления».



Внимание! После окончания срока службы не выбрасывайте прибор вместе с бытовыми отходами. Передайте его в специализированный пункт для дальнейшей утилизации. Этим Вы поможете защитить окружающую среду.



Во избежание риска пожара, поражения электрическим током или получения травмы при использовании вашего прибора, а также его поломки, строго соблюдайте основные меры предосторожности при работе с данным прибором, а также общие указания по безопасности при работе с электроприборами.

ТЕХНИЧЕСКИЕ ХАРАКТЕРИСТИКИ

Напряжение: 220 – 240 В

Частота: ~50-60 Гц

Максимальная мощность: 1500 Вт

Номинальная мощность: 800 Вт

Вместительность: 2 л

Класс защиты - II

Примечание: вследствие постоянного процесса внесения изменений и улучшений, между руководством и изделием могут наблюдаться некоторые различия. Производитель надеется, что пользователь обратит на это внимание.

ИНФОРМАЦИЯ О СЕРТИФИКАЦИИ

Продукция прошла процедуру подтверждения соответствия требованиям ТР ТС 004/2011 «О безопасности низковольтного оборудования», ТР ТС 020/2011 «Электромагнитная совместимость технических средств», ТР ЕАЭС 037/2016 «Об ограничении применения опасных веществ в изделиях электротехники и радиоэлектроники» и маркируется единым знаком обращения продукции на рынке государств-членов Таможенного Союза.

Информацию о номере сертификата/декларации соответствия и сроке его действия Вы можете получить в месте приобретения изделия POLARIS или у Уполномоченного представителя изготовителя.



Срок службы изделия: 3 года

Срок гарантии на изделие: 24 месяца

Информацию о месяце и годе изготовления необходимо смотреть на паспортной табличке на приборе.

Изготовитель:

Поларис Корпорейшн Лимитед - POLARIS CORPORATION LIMITED
Блок 1801, 18/F, Джубили Сентр, 46 Глостер Роуд, Ванчай, Гонконг
Unit 1801, 18/F, Jubilee Centre, 46 Gloucester Road, Wanchai, Hong Kong

На заводе: ШЭНЬЧЖЭНЬ ГЭЙНЕР ЭЛЕКТРИКАЛ АППЛАЙАНСЕС КО., ЛТД - SHENZHEN GAINER ELECTRICAL APPLIANCES CO., LTD

2 Этаж, Здание Е, Промышленная Зона Вэйхуада, № 65, Хуа нинг Вест Роуд, Синьвэй,
ул. Даланг, район Лунхуа, Шэньчжэнь, Китай

2nd Floor, Bld E, Weihuada Industrial Zone, No 65, Hua Ning West Road, Xinwei, Dalang Street, Longhua District, Shenzhen, China

Произведено в Китае.

Импортер: ООО "ЭйДжиАй Электроникс ", Россия, 115419, г. Москва, улица Орджоникидзе, д. 11, строение 3, этаж 4 помещение I комната 13.

Уполномоченный представитель изготовителя в РФ и государствах-членах Таможенного Союза:

ООО "Поларис Инт", Россия, 105005, г.Москва, 2-ая Бауманская ул., д.7, стр.5, ком.26.
Телефон единой справочной службы: 8-800-700-11-78

ПОИСК И УСТРАНЕНИЕ НЕИСПРАВНОСТЕЙ

Неисправность	Возможные причины	Способы устранения
При включении в электросеть блендер не работает	Неисправна розетка	Проверьте напряжение в розетке, включив в нее другой прибор
	Поврежден шнур электропитания	Устраняется только специалистами ремонтных мастерских
При работе блендер отключился	Перегрев. Сработала функция автоматического отключения	Выключите блендер из розетки и дайте ему полностью остыть в течение 60 мин.
При измельчении продуктов чувствуется сильная вибрация прибора	Продукты нарезаны слишком крупно	Нарежьте продукты меньшими кусочками
Во время работы появился посторонний запах	Прибор перегрелся	Сократите время непрерывной работы прибора. Увеличьте интервалы между включениями
	Прибор новый, запах исходит от защитного покрытия	Проведите тщательную очистку прибора



Во избежание риска пожара, поражения электрическим током, получения травмы при использовании вашего прибора, а также его поломки, строго соблюдайте основные меры предосторожности при работе с данным прибором, а также общие указания по безопасности при работе с электроприборами.



Внимание! Если с помощью описанных выше шагов Вы не можете устранить проблему своими силами, обратитесь, пожалуйста, в Авторизованный сервисный центр POLARIS.

ГАРАНТИЙНЫЕ ОБЯЗАТЕЛЬСТВА

Изделие: Блендер электрический

Модель: PHB 1589AL CUBE

Настоящая гарантия действует в течение 24 месяцев с подтвержденной даты приобретения изделия и подразумевает гарантийное обслуживание изделия в соответствии с Законами Государств – членов Таможенного Союза «О защите прав потребителей».

1. Гарантийные обязательства изготовителя распространяются на все модели, выпускаемые под торговой маркой «POLARIS» и приобретенные у уполномоченных изготовителем продавцов, в странах, где предоставляется гарантийное обслуживание (независимо от места покупки).
2. Изделие должно использоваться в строгом соответствии с руководством по эксплуатации и соблюдением правил и требований по безопасности.
3. Настоящая гарантия не распространяется на недостатки, возникшие после передачи товара потребителю вследствие:
 - химического, механического или иного воздействия, попадания посторонних предметов, жидкостей, насекомых и продуктов их жизнедеятельности внутрь изделия;
 - неправильной эксплуатации, заключающейся в использовании изделия не по его прямому назначению, а также установки и эксплуатации изделия с нарушением требований Руководства по эксплуатации и правил техники безопасности;
 - использования изделия в целях, для которых оно не предназначено;
 - нормальной эксплуатации, а также естественного износа, не влияющие на функциональные свойства: механические повреждения внешней или внутренней поверхности (вмятины, царапины, потертости), естественные изменения цвета металла, в т.ч. появление радужных и темных пятен, а также - коррозии на металле в местах повреждения покрытия и непокрытых участках металла;
 - износа деталей отделки, ламп, батарей, защитных экранов, накопителей мусора, ремней, щеток и иных деталей с ограниченным сроком использования;
 - ремонта изделия, произведенного лицами или организациями, не являющимися Авторизованными сервисными центрами*;
 - повреждений изделия при транспортировке, некорректного его использования, а также в связи с непредусмотренными конструкцией изделия модификациями или самостоятельным ремонтом.
4. Изготовитель не несет гарантийные обязательства, если на изделии отсутствует паспортная идентификационная табличка, либо данные в ней стерты или исправлены.
5. Настоящая гарантия действительна только для изделий, используемых для личных бытовых нужд, и не распространяется на изделия, которые используются для коммерческих, промышленных или профессиональных целей.

Внимание! Изготовитель не несет ответственности за возможный вред, прямо или косвенно причиненный изделием POLARIS людям, домашним животным, окружающей среде, или ущерб имуществу в случае, если это произошло в результате несоблюдения правил или условий эксплуатации и установки изделия, умышленных или неосторожных действий потребителя или третьих лиц.

По всем вопросам, связанным с техническим обслуживанием, проверкой качества, гарантийным и постгарантийным ремонтом изделий POLARIS обращайтесь в ближайший Авторизованный сервисный центр POLARIS или к продавцу – уполномоченному дилеру POLARIS.

Гарантийный ремонт изделий POLARIS осуществляют только Авторизованные сервисные центры POLARIS.

*Адреса Авторизованных сервисных центров на сайте Компании: www.polar.ru

Для подтверждения даты приобретения изделия при гарантийном ремонте или предъявления иных предусмотренных законом требований просим Вас сохранять документы о покупке.

Таковыми документами могут являться заполненный гарантийный талон POLARIS, кассовый чек или квитанция Продавца, иные документы, подтверждающие дату и место покупки.

При не предоставлении документа, подтверждающего дату приобретения изделия, срок гарантии исчисляется с даты изготовления изделия.

Дата изготовления указана на паспортной идентификационной табличке, находящейся на задней стенке изделия.



Шановний покупцю!

Дякуємо Вам за вибір продукції, що випускається під торговельною маркою POLARIS.

Наші вироби розроблено відповідно до високих вимог якості, функціональності та дизайну.

Ми впевнені, що Ви будете задоволені придбанням нового виробу від нашої фірми.

Перед початком експлуатації приладу уважно та повністю ознайомтеся з цією інструкцією, в якій міститься важлива інформація щодо Вашої безпеки, а також рекомендації щодо правильного використання приладу та догляду за ним.

Увага!

Збережіть посібник разом із гарантійним талоном, касовим чеком, по можливості, картонною коробкою та пакувальним матеріалом.

ЗМІСТ

Загальні вказівки щодо безпеки	26
Спеціальні вказівки щодо безпеки приладу	27
Сфера використання	28
Опис приладу	29
Комплектація	29
Підготовка до роботи та експлуатація приладу	30
Використання погрузної насадки блендера	30
Використання подрібнювача	31
Використання подрібнювача 0,5 л	33
Використання пристрою для збивання	34
Опис комбайна для шаткування 2 л	35
Використання насадки для нарізання кубиками	37
Чищення та догляд	40
Транспортування та зберігання	40
Реалізація	40
Вимоги щодо утилізації	41
Технічні характеристики	41
Пошук та усунення несправностей	42
Інформація про сертифікацію	43
Гарантійні зобов'язання	44

ЗАГАЛЬНІ ВКАЗІВКИ ЩОДО БЕЗПЕКИ

- Експлуатація приладу повинна проводитись відповідно до «Правил технічної експлуатації електроустановок споживачів».
- Прилад призначений виключно для використання в побуті.
- Перед використанням уважно прочитайте цю інструкцію та збережіть її.
- Прилад має бути використаний лише за призначенням.
- Щоразу перед включенням приладу огляньте його. У разі пошкодження приладу, насадок або мережевого шнура в жодному разі не вмикайте прилад у розетку.
- Не використовуйте прилад після падіння, якщо є видимі ознаки пошкодження. Перед використанням прилад має бути перевірено кваліфікованим спеціалістом.
- Цей прилад не призначений для використання людьми (включно з дітьми), у яких є фізичні, нервові чи психічні відхилення або брак досвіду та знань, за винятком випадків, коли за такими особами здійснюється нагляд або проводиться їх інструктування щодо використання цього приладу особою, яка відповідає за їхню безпеку. Необхідно здійснювати нагляд за дітьми з метою недопущення їхніх ігор із приладом.



Увага! Не використовуйте прилад поблизу ванни, раковини або інших ємностей, наповнених водою.

- Вмикайте прилад лише у джерело змінного струму (~). Перед увімкненням переконайтеся, що прилад розрахований на напругу, яка використовується в мережі.
- Будь-яке помилкове увімкнення позбавляє Вас права на гарантійне обслуговування.
- Перед увімкненням приладу в мережу переконайтеся, що він у вимкненому стані (кнопки не натиснуто), насадка встановлена. Не торкайтеся насадки. Тримайте прилад лише за ручку.



Увага! будьте уважні та обережні при використанні насадок: гострі ножі!

- Не використовуйте прилад поза приміщенням. Захищайте прилад від спеки, прямих сонячних променів, ударів об гострі кути, вологості (у жодному разі не занурюйте прилад у воду). Не торкайтеся приладу вологими руками. У разі намокання приладу одразу від'єднайте його від мережі.
- У разі падіння приладу у воду, негайно від'єднайте його від мережі. При цьому в жодному разі не опускайте руки у воду. Перед повторним використанням прилад має бути перевірено кваліфікованим спеціалістом.

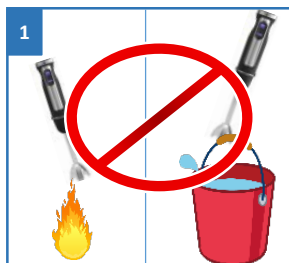

1
Не піддавайте прилад екстремальним зовнішнім впливам



2
Захищайте прилад від будь-яких ударів



3
Не залишайте ввімкнений прилад без нагляду. Зберігайте прилад у недоступному для дітей місці.



4
Не ставте прилад у раковину! Корпус приладу має бути сухим!

- Після закінчення експлуатації, під час встановлення або зняття насадок, чищення або поломки приладу завжди від'єднуйте його від мережі.
- Не залишайте ввімкнений прилад без нагляду. Зберігайте прилад у недоступному для дітей місці.
- Не можна переносити прилад, тримаючи його за мережевий провід. Забороняється також від'єднувати прилад від мережі, тримаючи його за мережевий провід. При від'єднанні приладу від мережі тримайтеся за штепсельну вилку, не торкаючись струмопровідних штирів.
- Після використання ніколи не обмотуйте провід електроживлення навколо приладу, оскільки це може призвести до заломлення проводу. Завжди гладко розправляйте провід на час зберігання.
- Заміну кабелю можуть здійснювати лише кваліфіковані спеціалісти — співробітники сервісного центру. Некваліфікований ремонт становить пряму небезпеку для користувача.
- Не здійснюйте ремонт приладу самостійно. Ремонт повинен проводитись лише кваліфікованими спеціалістами сервісного центру.
- Для ремонту приладу можна використовувати тільки оригінальні запасні частини.
- Після закінчення строку служби не викидайте прилад разом із побутовими відходами. Передайте його до спеціалізованого пункту для подальшої утилізації. Цим Ви допоможете захистити довкілля.

СПЕЦІАЛЬНІ ВКАЗІВКИ ЩОДО БЕЗПЕКИ ЦЬОГО ПРИЛАДУ

- Не залишайте прилад під час роботи з ним без нагляду.
- Відключайте пристрій від мережі перед зміною приладдя або насадок.
- Постійно стежте, щоб усі насадки були ретельно промиті та просушені.
- Щоб уникнути травм, тримайте пальці рук, волосся, одяг на безпечній відстані від рухомих частин блендера.
- Не дозволяйте використовувати прилад без нагляду дітям та людям з обмеженими фізичними можливостями.
- Не використовуйте несправний прилад або насадки.
- Будьте обережні під час знімання, встановлення та чищення ножів.
- Не знімайте кришку подрібнювача до повної зупинки ножів.
- **Не вмикайте прилад із встановленою насадкою блендера без занурення різальної частини насадки в ємність із рідиною. Це призведе до пошкодження насадки.**
- **Не використовуйте чашу подрібнювача для роботи з насадкою блендера.**
- **Максимальний час безперервної роботи не повинен перевищувати 1 хвилини, тому через кожні 60 секунд роботи робіть перерву на 3—5 хвилин. Кількість циклів – не більше 5 при одному використанні. Після 5 таких циклів роботи (60 секунд плюс перерва 3—5 хвилин) потрібна пауза протягом щонайменше 30 хвилин.**

- При блокуванні пристрою (прилад підключений до мережі, натиснута кнопка ввімкнення, обертання насадок не відбувається, але є характерна вібрація та звук) слід негайно вжити заходів щодо розблокування:

При роботі з насадкою блендера:

- послабити тиск на прилад.
- якщо це не призвело до відновлення нормальної роботи приладу, вимкнути пристрій, витягти вилку з розетки електромережі, очистити насадку від блокуючих субстанцій

При роботі з іншими насадками (подрібнювач та вінчик):

- вимкнути пристрій
- витягти вилку з розетки електромережі
- очистити насадки від блокуючих субстанцій

- Цей прилад має вбудований захист від перевантаження. У випадку, якщо відбулося автоматичне вимкнення при перевантаженні (прилад підключений до мережі, натиснута кнопка ввімкнення, але відсутні характерні вібрація корпусу та звук) слід негайно:
 - витягти вилку з розетки електромережі
 - дати приладу повністю охолонути протягом щонайменше 60 хв перед повторним використанням.



Постійно стежте, щоб усі насадки були ретельно промиті та просушені



Під час роботи, щоб уникнути травм, тримайте пальці рук, волосся, одяг на безпечній відстані від рухомих частин блендера



Обережно! Ножі дуже гострі! Будьте обережні під час знімання, встановлення та чищення



Не використовуйте чашу подрібнювача для роботи з насадкою блендера

СФЕРА ВИКОРИСТАННЯ

Прилад призначений виключно для побутового використання відповідно до цієї інструкції.

Прилад не призначений для промислового використання.

Виробник не несе відповідальності за збитки, що виникли внаслідок неправильного або непередбаченого цією інструкцією використання.

ОПИС ПРИЛАДУ

Ця інструкція з використання призначена для ознайомлення з технічними даними, пристроєм, правилами з експлуатації та зберігання блендера електричного, модель **PНВ 1589AL CUBE** (далі за текстом – блендер, прилад).



КОМПЛЕКТАЦІЯ

Тримач (моторний блок)	1 шт.	Вісь різального диска	1 шт.
Насадка блендера	1 шт.	Ніж комбайна 2 л	1 шт.
Вінчик	1 шт.	Насадка для нарізання кубиками (ніж)	1 шт.
Перехідник вінчика	1 шт.	Насадка для нарізання кубиками (решітка)	1 шт.
Стакан	1 шт.	Тримач різальних ножів	1 шт.
Кришка стакану	1 шт.	Пристрій для очищення	1 шт.
Штовхач	1 шт.	Чаша комбайна 2 л	1 шт.
Кришка комбайна 2 л	1 шт.	Ніж подрібнювача 0,5 л	1 шт.
Різальний диск (нарізання скибками/шаткування)	1 шт.	Чаша подрібнювача 0,5 л	1 шт.
Різальний диск (тертка для драників)	1 шт.	Інструкція з експлуатації	1 шт.
		Гарантійний талон	1 шт.

ПІДГОТОВКА ДО РОБОТИ ТА ЕКСПЛУАТАЦІЯ ПРИБОРУ

- Розпакуйте прилад та переконайтеся у тому, що усі складові одиниці непошкоджені.
- Перед першим використанням ретельно промийте водою частини приладу, які будуть контактувати з продуктами.



Увага! будьте уважні при використанні насадок: гострі ножі!



Перед першим використанням ретельно промийте водою частини приладу

ВИКОРИСТАННЯ ПОГРУЖНОЇ НАСАДКИ БЛЕНДЕРА



Увага! Не вмикайте прилад із встановленою насадкою блендера без занурення різальної частини насадки в ємність із рідиною. Це призведе до пошкодження насадки.

Ручний блендер чудово підходить для приготування соусів, супів-пюре, майонезу, дитячого харчування.



Обережно! Продукт, що обробляється, не повинен містити твердих інгредієнтів (таких як кістки, горіхи, кісточки від фруктів, шматки льоду, заморожені продукти), а також повинен бути охолоджений до кімнатної температури. Продукт повинен знаходитися в рідині (бульйоні, соку, соусі тощо)



Увага! Забороняється використовувати чашу подрібнювача для роботи з насадкою блендера. Використовуйте стакан або посуд із високими краями.

Порядок роботи:

- Не заповнюйте посуд більш, ніж на 500 мл або більше, ніж на 2/3 висоти насадки.
- Надягніть насадку блендера з ножами на моторний блок і зафіксуйте його.
- **Не вмикайте прилад, якщо ножі не занурені у продукт.**
- Підключіть кабель живлення до розетки. Опустіть блендер у посудину з продуктами (з високими краями). Тримайте насадку вертикально, не нахилийте прилад убік.

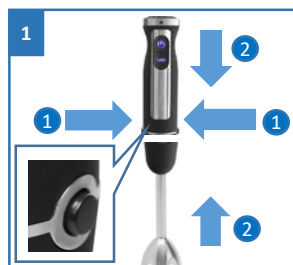

Надягніть насадку блендера з ножами на моторний блок, зафіксуйте



Підключіть кабель живлення до розетки. Опустіть блендер у посудину з продуктами



Забороняється використовувати чашу подрібнювача для роботи з насадкою блендера



Виберіть швидкість за допомогою регулятора та натисніть кнопку Увімкнення

- Виберіть потрібну швидкість за допомогою регулятора (А) та натисніть кнопку (В) для роботи з вибраною швидкістю. Регулятор швидкості (А) активний лише для кнопки режиму (В). Регулювання швидкості можливе також при натиснутій кнопці (В) у процесі роботи.
- Використовуйте кнопку Turbo (С) для роботи на максимальній потужності. Регулятор швидкості (А) не активний для кнопки Turbo (С).
- Після закінчення роботи вимкніть блендер, витягніть його з посудини.
- Відключіть кабель живлення та демонтуйте знімну насадку з ножами, щоб почистити їх.

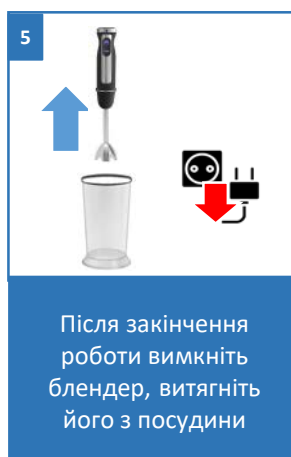
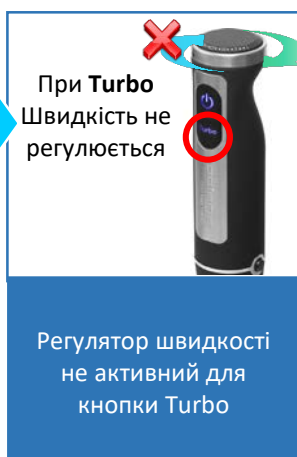
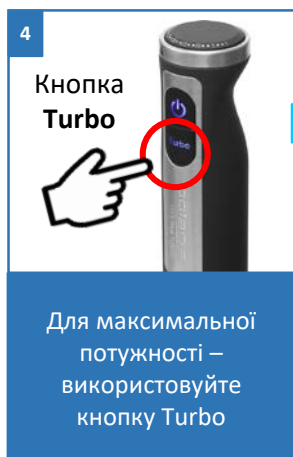

ПРОДУКТ	КІЛЬКІСТЬ	ЧАС У СЕК.
Дитяче харчування, супи, соуси	100—400 мл.	60
Рідке тісто	100—500 мл.	60
Коктейлі та напої	100—1000 мл.	60

ВИКОРИСТАННЯ КОМБАЙНА 2 Л

За допомогою комбайна ви можете подрібнити м'ясо, сир, овочі.



Увага! Не подрібнюйте тверді продукти, такі як кава, спеції, лід тощо, оскільки це може призвести до поломки ножів.



Етапи складання комбайна

Порядок роботи:

- Видаліть кістки та наріжте продукт шматками зі стороною 1—2 см.
- Встановіть ніж подрібнювача на штир чаші комбайна.



УВАГА! Будьте обережні під час роботи з ножем комбайна (6). Не беріть ніж за металеву частину, гострі леза!

- Покладіть продукти в чашу.
- Встановіть кришку комбайна, зафіксуйте її за годинниковою стрілкою.
- Приєднайте та зафіксуйте тримач до кришки комбайна.
- Притримуючи прилад руками, увімкніть його.
- Після використання вимкніть кабель живлення з розетки та демонтуйте комбайн.



1
Підготуйте продукти, видаліть кістки та наріжте м'ясо шматками 1—2 см.



2
Встановіть ніж комбайна на штир чаші комбайна. Обережно – леза дуже гострі!



3
Покладіть продукти в чашу. Приєднайте кришку до клацання



4
Приєднайте та зафіксуйте тримач до кришки

Рекомендований час використання комбайна та кількість продуктів, що завантажуються:

Продукт	Кількість	Час у сек.
М'ясо	800 г	15
Трави	160 г	10
Сир	320 г	15
Хліб	250 г	10
Цибуля	480 г	10
Горіхи	480 г	15

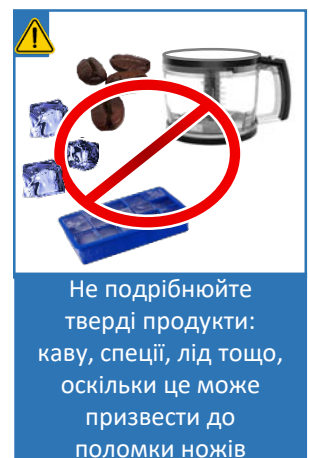

Не подрібнюйте тверді продукти: каву, спеції, лід тощо, оскільки це може призвести до поломки ножів

ВИКОРИСТАННЯ ПОДРІБНЮВАЧА 0,5 Л

За допомогою подрібнювача ви можете подрібнити м'ясо, сир, овочі. Не подрібнюйте тверді продукти, такі як кава, спеції, лід тощо, оскільки це може призвести до поломки ножів.

Порядок роботи:

- Видаліть кістки та наріжте м'ясо шматками 1—2 см³.
- Встановіть знімні ножі подрібнювача на штир чаші.



УВАГА: Будьте обережні під час роботи з ножами. Не беріть ніж за металеву частину, гострі леза!

- Покладіть продукти в чашу.
- Приєднайте кришку подрібнювача, поверніть та зафіксуйте її.
- Приєднайте кришку та зафіксуйте тримач блендера.
- Притримуючи прилад руками, увімкніть його.
- Після використання вимкніть кабель живлення та демонтуйте блендер.

Продукт	Кількість	Час у сек.
М'ясо	200 г	10—15
Трави	20 г	20
Сир	150 г	15
Хліб	1 шматок	20
Яйця	2—4 шт.	15
Цибуля	100 г	10



1 Підготуйте продукти, видаліть кістки та наріжте м'ясо шматками 1—2 см.



2 Встановіть ніж комбайна на штир чаші комбайна. Обережно – леза дуже гострі!

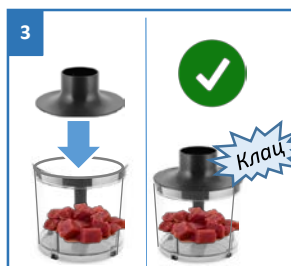

3 Покладіть продукти в чашу. Приєднайте кришку до клацання



4 Приєднайте та зафіксуйте тримач до кришки

ВИКОРИСТАННЯ ПРИСТРОЮ ДЛЯ ЗБИВАННЯ

За допомогою пристрою для збивання можна перетворити на густу піну такі продукти як білки, сметана та інші десерти та солодощі.

Порядок роботи:

- Надягніть на тримач перехідник вінчика.
- Вставте вінчик в отвір перехідника до клацання.
- В стакан покладіть продукти для збивання.
- Прилад готовий до експлуатації.
- Після завершення роботи відключіть прилад від мережі та зніміть перехідник та вінчик для чищення.



Увага! Забороняється використовувати чашу подрібнювача для роботи з вінчиком.



Увага! Не збивайте більше 4 яєць або 400 мл вершків. Щоб уникнути поломки приладу, не збивайте такі густі продукти як маргарин, вершкове масло тощо. Маса, що збивається, не має бути вище вінчика.



Увага! Максимальний час безперервної роботи не повинен перевищувати 3 хвилин. При збиванні після кожних 3 хвилин роботи необхідно робити перерву на 5 хвилин.

Примітка! Кришка стакана також може бути використана в якості його прогумованої основи.

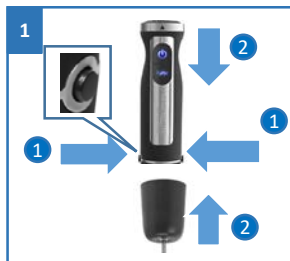

Надягніть на моторний блок перехідник вінчика



Вставте вінчик в отвір перехідника до клацання



В стакан покладіть продукти для збивання.
Не збивайте більше 4 яєць або 400 мл вершків!



Забороняється використовувати чашу комбайна або подрібнювача для роботи з вінчиком

ПРОДУКТ	КІЛЬКІСТЬ	ЧАС У СЕК.
Вершки	250 г.	70–90
Яєчні білки	4 шт.	120

ОПИС КОМБАЙНА ДЛЯ ШАТКУВАННЯ 2 Л

Комбайн призначений для шаткування, тертя та нарізки скибками різних продуктів, таких як картопля, морква, огірки, сир тощо. Забороняється користуватися комбайном для нарізання м'яса.

Максимальне завантаження комбайна: 1000 г.

Використання комбайна для шаткування:

- Вісь різальної насадки встановіть на штир чаші комбайна.
- Встановіть різальний диск (нарізання скибками/шаткування/дрібна тертка) (P1/P2) на вісь різальної насадки. Ви можете отримати іншу форму шаткування, встановивши різальний диск зворотною стороною.
- Зверху встановіть кришку комбайна та поверніть за годинниковою стрілкою. Кришка має бути зафіксована до клацання.
- Встановіть тримач на кришку комбайна та зафіксуйте.
- Покладіть продукти в отвір для завантаження кришки комбайна.
- Притримуючи прилад руками, увімкніть його.
- Простовхуйте продукти за допомогою штовхача. Якщо під час роботи комбайна або його завантаження частина продуктів застрягне в горловині для завантаження, необхідно вимкнути прилад, від'єднати тримач від кришки комбайна, відкрити кришку, натиснувши на кнопку на ручці чаші та повернувши її проти годинникової стрілки, потім видалити продукти, що застрягли в горловині для завантаження.
- Після завершення роботи відключіть прилад від мережі та зніміть комбайн для чищення.





1 Підготуйте продукти для обробки в комбайні



2 Встановіть вісь різальної насадки на штир чаші комбайна

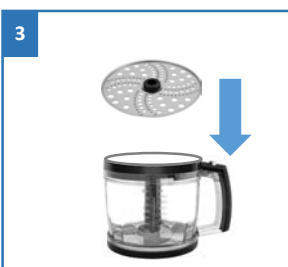

3 Встановіть різальний диск на вісь насадки



4 Приєднайте кришку до клацання



5 Встановіть тримач на кришку комбайна та зафіксуйте



6 Покладіть продукти в отвір для завантаження



7 Утримуючи прилад руками – увімкніть його



8 Протоштовхуйте продукти за допомогою штовхача



Не подрібнюйте тверді продукти: каву, спеції, лід тощо, оскільки це може призвести до поломки ножів

ВИКОРИСТАННЯ НАСАДКИ ДЛЯ НАРІЗАННЯ КУБИКАМИ

Насадка для нарізання кубиками дозволить Вам нарізати сирі овочі та фрукти, а також варене м'ясо/ковбасу та овочі на кубики.



Увага: ЗАБОРОНЯЄТЬСЯ подрібнювати заморожені продукти. Перед обробкою розморозьте їх при кімнатній температурі протягом 4 годин. Також необхідно утриматися від подрібнення фруктів з кісточками та м'яса з кістками.

Для встановлення насадки для нарізання кубиками дотримуйтеся інструкції на рисунку та коментарів, поданих нижче:

- Тримач різальних ножів із встановленою решіткою помістіть у чашу комбайна. Усі виступи мають співпадати з відповідними прорізами.
- Встановіть обертовий ніж насадки для нарізання кубиками на тримач різальних ножів.
- Встановіть зверху кришку комбайна та поверніть за годинниковою стрілкою. Ви повинні почути характерне клацання – кришка комбайна щільно закрита.
- Встановіть тримач на кришку та зафіксуйте.
- Покладіть продукти в отвір для завантаження кришки комбайна.
- Притримуючи прилад руками, увімкніть його.
- У комплекті з приладом також є пристрій для очищення насадки для нарізання кубиками (решітка).
- Після використання насадки для нарізання кубиками скористайтеся пристроєм для очищення.



Увага! Під час використання насадки для нарізання кубиками проштовхуйте продукти лише за допомогою штовхача.

Після того, як Ви обробили першу порцію продуктів, злегка потрясіть чашу комбайна. Таким чином продукти в ній розподіляться рівномірно по всій чаші.

- Якщо під час роботи комбайна або завантаження частина продуктів застрягне в горловині для завантаження, необхідно вимкнути прилад, від'єднати тримач блендера від чаші комбайна, відкрити кришку, натиснувши на кнопку на ручці чаші та повернувши її проти годинникової стрілки, потім видалити продукти, що застрягли в горловині для завантаження.

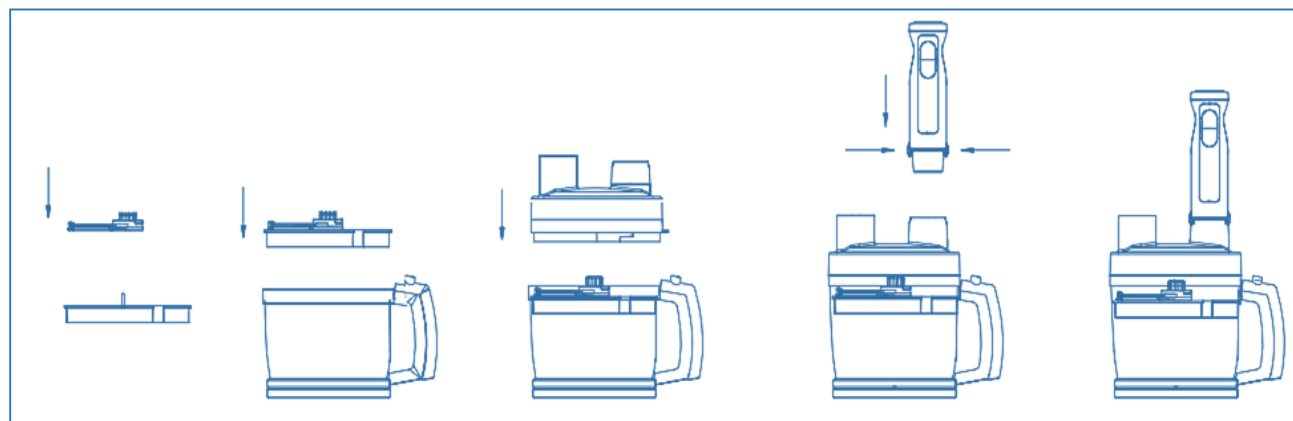

ЕТАПИ СКЛАДАННЯ НАСАДКИ ДЛЯ НАРІЗАННЯ КУБИКАМИ

Після завершення роботи вимкніть прилад, відключіть його від електромережі, від'єднайте тримач блендера від чаші комбайна. Відкрийте кришку чаші комбайна, натиснувши кнопку на ручці чаші та повернувши її проти годинникової стрілки, витягніть ножі. Будьте уважні: ножі гострі! Звільніть чашу комбайна від продуктів. Прилад розрахований на максимальне завантаження 1000 г будь-якого продукту.

Продукт	Максимальна кількість, г
Картопля	1000
Морква	1000
Буряк	1000
Селера	1000
Сир	1000
Огірок	1000
Яблуко	1000
Банан	1000



Увага!

- забороняється сильно завантажувати насадку для нарізання кубиками, використовуючи дуже тверді продукти (наприклад, горіхи) або заморожені овочі. Це може спричинити значне зниження швидкості обертання насадки та призвести до перевантаження та автоматичного вимкнення приладу.
- не можна допускати забивання залишками овочів зазору між ножем та сіткою для нарізання кубиками. Це також призводить до різкого падіння швидкості роботи та перевантаження. У цьому випадку потрібно очистити пристрій від таких залишків, вимкнувши пристрій з мережі та розібравши насадку.



Увага! Якщо відбулось автоматичне вимкнення внаслідок перевантаження:

- витягніть вилку з розетки електромережі;
- дайте приладу повністю охолонути протягом 30 хв;
- після охолодження спочатку розберіть насадку для нарізання кубиками та очистіть від залишків овочів.
- Знову складіть насадку для нарізання кубиками, переконавшись, що ніж та сітка встановлені правильно.
- Знову підключіть прилад до електромережі.



Увага!!! Після роботи з насадкою для нарізання кубиками необхідно зробити перерву в роботі з блендером приблизно на 30 хвилин.

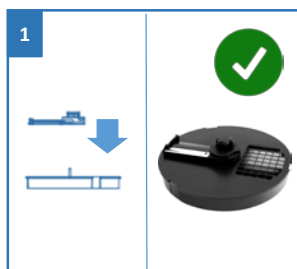

Складіть насадку для нарізання кубиками



Встановіть на вісь насадки



Приєднайте кришку до клацання



Встановіть моторний блок на кришку комбайна та зафіксуйте



Покладіть продукти в отвір для завантаження



Утримуючи прилад руками – увімкніть його



Проштовхуйте продукти за допомогою штовхача



Для очищення, скористайтесь пристроєм для очищення насадки



Не подрібнюйте тверді продукти: каву, спеції, лід тощо, оскільки це може призвести до поломки ножів

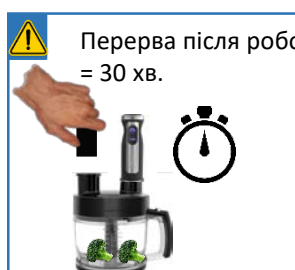

Перерва після роботи з насадкою для кубиків – 30 хвилин

ЧИЩЕННЯ ТА ДОГЛЯД

- Перед чищенням приладу відключіть його від мережі.
- Усі частини приладу, крім моторного блоку, кришки комбайна та перехідника вінчика промийте під струменем води. **Не допускайте контакту моторного блоку та кришки комбайна з водою.**



УВАГА: Будьте обережні під час роботи з ножами. Не беріть ніж за металеву частину, гострі леза!

- Деталі приладу не можна мити в посудомийній машині: це може пошкодити пластмасові частини.
- Протріть всі частини сухою серветкою.
- Складіть прилад і помістіть для зберігання в сухе місце.

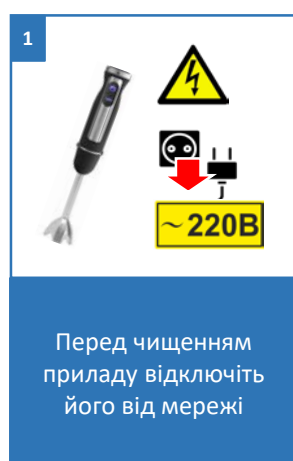

1
Перед чищенням приладу відключіть його від мережі



2
Робочі частини використаних насадок приладу промийте та просушіть



3
Заборонено мити водою верхні частини насадок та моторний блок



Деталі приладу не можна мити в посудомийній машині!

ТРАНСПОРТУВАННЯ ТА ЗБЕРІГАННЯ

Транспортування приладів проводять усіма видами транспорту у критих транспортних засобах відповідно до правил перевезення вантажів, що діють на транспорті цього виду та забезпечують проведення механізованих вантажно-розвантажувальних робіт.

Під час транспортування приладів, необхідно забезпечити захист від пошкодження — збереження якості виробу та зовнішнього виду споживчої тари.

Транспортування приладів має виключати можливість безпосереднього впливу на них атмосферних опадів та агресивних середовищ.

Прилади слід зберігати в закритому сухому та чистому приміщенні при температурі повітря не нижче плюс 5°C і не вище плюс 40°C за відносної вологості не вище 70% та за відсутності навколо пилу, парів кислот та інших речовин, що негативно впливають на матеріали, з яких виготовлено прилади.

РЕАЛІЗАЦІЯ

Правила реалізації не встановлені.

ВИМОГИ ЩОДО УТИЛІЗАЦІЇ

Відходи, що утворюються при утилізації виробів, підлягають обов'язковому збору з подальшою утилізацією в установленому порядку та відповідно до чинних вимог та норм галузевої нормативної документації, у тому числі відповідно до СанПіН 2.1.7.1322-03 «Гігієнічні вимоги до розміщення та знешкодження відходів виробництва споживання».



Увага! Після закінчення строку служби не викидайте прилад разом із побутовими відходами. Передайте його до спеціалізованого пункту для подальшої утилізації. Цим Ви допоможете захистити довкілля.



Щоб уникнути ризику пожежі, ураження електричним струмом чи травмування під час використання вашого приладу, а також його поломки, суворо дотримуйтесь основних запобіжних заходів під час роботи з приладом, а також загальних вказівок щодо безпеки під час роботи з електроприладами.

ТЕХНІЧНІ ХАРАКТЕРИСТИКИ

Напруга: 220–240 В

Частота: ~50–60 Гц

Максимальна потужність: 1500 Вт

Номінальна потужність: 800 Вт

Ємність: 2 л

Клас захисту – II

Примітка: внаслідок постійного процесу внесення змін та покращень між керівництвом та виробом можуть спостерігатися деякі відмінності. Виробник сподівається, що користувач зверне на це увагу.

ІНФОРМАЦІЯ ПРО СЕРТИФІКАЦІЮ

Продукція пройшла процедуру підтвердження відповідності вимогам ТР ТС 004/2011 «Про безпеку низьковольтного обладнання», ТР ТС 020/2011 «Електромагнітна сумісність технічних засобів», ТР ЄАЕС 037/2016 «Про обмеження застосування небезпечних речовин у виробках електротехніки та радіоелектроніки» та маркується єдиним знаком обігу продукції на ринку держав-членів Митного Союзу.

Інформацію про номер сертифіката/декларації відповідності та термін його дії Ви можете отримати у місці придбання виробу POLARIS або в Уповноваженого представника виробника.



Строк служби виробу: 3 роки
Термін гарантії на виріб: 24 місяці

Інформацію про місяць та рік виготовлення необхідно дивитися на паспортній таблиці на приладі.

Виробник:

Поларіс Корпорейшн Лімітед - POLARIS CORPORATION LIMITED
Блок 1801, 18/Ф, Джубілі Сентр, 46 Глостер Роуд, Ванчай, Гонконг
Unit 1801, 18/F, Jubilee Centre, 46 Gloucester Road, Wanchai, Hong Kong

На заводі: ШЕНЬЧЖЕНЬ ГЕЙНЕР ЕЛЕКТРИКАЛ АППЛАЙАНСЕС КО., ЛТД - SHENZHEN GAINER ELECTRICAL APPLIANCES CO., LTD

2 Поверх, Будівля Е, Промислова Зона Вейхуада, № 65, Хуа нінг Вест Роуд, Сінвей,
вул. Даланг, район Лунхуа, Шеньчжень, Китай
2nd Floor, Bld E, Weihuada Industrial Zone, No 65, Hua Ning West Road, Xinwei, Dalang
Street, Longhua District, Shenzhen, China

Зроблено в Китаї.

Імпортер: ТОВ «Континент», Росія, 115419, м.Москва, вулиця Орджонікідзе, д. 11,
будівля 3, поверх 4 приміщення I кімната 13.

Уповноважений представник виробника в РФ та державах-членах Митного Союзу:

ТОВ "Поларіс Інт", Росія, 105005, м.Москва, 2-а Бауманська вул., буд.7, будівля 5,
кім.26.

Телефон єдиної довідкової служби: 8-800-700-11-78

ПОШУК ТА УСУНЕННЯ НЕСПРАВНОСТЕЙ

Несправність	Можливі причини	Способи усунення
При під'єднанні до електромережі блендер не працює.	Несправна розетка	Перевірте напругу в розетці, ввімкнувши інший пристрій.
	Пошкоджено дрот електроживлення	Усувається лише фахівцями ремонтних майстерень
Під час роботи блендер вимкнувся	Перегрівання. Спрацювала функція автоматичного відключення	Вимкніть блендер з розетки і дайте повністю охолонути протягом 60 хв.
При подрібненні продуктів відчувається сильна вібрація приладу	Продукти нарізані надто великими шматками	Наріжте продукти меншими шматками
Під час роботи з'явився сторонній запах	Прилад перегрівся	Зменшіть час безперервної роботи приладу. Збільште інтервали між увімкненнями
	Прилад новий, запах іде від захисного покриття	Ретельно почистіть прилад



Щоб уникнути ризику пожежі, ураження електричним струмом, травмування при використанні вашого приладу, а також його поломки, суворо дотримуйтеся основних запобіжних заходів при роботі з приладом, а також загальних вказівок щодо безпеки при роботі з електроприладами.



Увага! Якщо за допомогою описаних вище кроків Ви не можете вирішити проблему самотужки, зверніться, будь ласка, до Авторизованого сервісного центру POLARIS.

ГАРАНТІЙНІ ЗОБОВ'ЯЗАННЯ

Виріб: Блендер електричний

Модель: PHB 1589AL CUBE

Ця гарантія діє протягом 24 місяців з підтвердженою датою придбання товарів і передбачає гарантійне обслуговування виробу відповідно до Законів Держав-членів Митного Союзу «Про захист прав споживачів».

1. Гарантійні зобов'язання виробника поширюються на всі моделі, що випускаються під торговою маркою «POLARIS» та придбані у уповноважених виробником продавців у країнах, де надається гарантійне обслуговування (незалежно від місця покупки).
2. Виріб повинен використовуватися у суворій відповідності з посібником з експлуатації та дотриманням правил та вимог щодо безпеки.
3. Ця гарантія не поширюється на недоліки, що виникли після передачі товару споживачеві внаслідок:
 - хімічного, механічного або іншого впливу, потрапляння сторонніх предметів, рідин, комах та продуктів їхньої життєдіяльності всередину виробу;
 - неправильної експлуатації, що полягає у використанні виробу не за його прямим призначенням, а також встановлення та експлуатації виробу з порушенням вимог Посібника з експлуатації та правил техніки безпеки;
 - використання виробу з метою, для якої він не призначений;
 - нормальної експлуатації, а також природного зносу, що не впливають на функціональні властивості: механічні пошкодження зовнішньої або внутрішньої поверхні (вм'ятини, подряпини, потертості), природні зміни кольору металу, в т.ч. поява райдужних та темних плям, а також — корозії на металі в місцях пошкодження покриття та непокритих ділянках металу;
 - зносу деталей обробки, ламп, батарей, захисних екранів, накопичувачів сміття, ременів, щіток та інших деталей з обмеженим терміном використання;
 - ремонту виробу, виконаного особами або організаціями, що не є Авторизованими сервісними центрами*;
 - пошкоджень виробу під час транспортування, некоректного його використання, а також у зв'язку з непередбаченими конструкцією виробу модифікаціями або самостійним ремонтом.
4. Виробник не несе гарантійних зобов'язань, якщо на виробі відсутня паспортна ідентифікаційна табличка, дані в ній стерті або виправлені.
5. Ця гарантія дійсна лише для виробів, що використовуються для особистих побутових потреб, і не поширюється на вироби, що використовуються для комерційних, промислових чи професійних цілей.

Увага! Виробник не несе відповідальності за можливу шкоду, прямо або опосередковано заподіяну виробом POLARIS людям, домашнім тваринам, навколишньому середовищу, або шкоду майну у випадку, якщо це сталося внаслідок недотримання правил або умов експлуатації та встановлення виробу, умисних чи необережних дій споживача або третіх осіб.

З усіх питань, пов'язаних з технічним обслуговуванням, перевіркою якості, гарантійним та післягарантійним ремонтом виробів POLARIS звертайтеся до найближчого Авторизованого сервісного центру POLARIS або до продавця – уповноваженого дилера POLARIS.

Гарантійний ремонт виробів POLARIS здійснюють лише авторизовані сервісні центри POLARIS.

*Адреси авторизованих сервісних центрів на сайті Компанії: www.polar.ru.

Для підтвердження дати придбання виробу під час гарантійного ремонту або пред'явлення інших передбачених законом вимог просимо Вас зберігати документи про покупку.

Такими документами можуть бути заповнений гарантійний талон POLARIS, касовий чек або квитанція Продавця, інші документи, що підтверджують дату та місце покупки.

У разі ненадання документа, що підтверджує дату придбання виробу, термін гарантії обчислюється з дати виготовлення виробу.

Дата виготовлення вказана на паспортній ідентифікаційній табличці, що знаходиться на задній стінці виробу.



Құрметті сатып алушы!

Сізге POLARIS сауда маркасының өнімін таңдағаныңыз үшін алғысымызды білдіреміз.

Біздің өнімдеріміз сапа, функционалдылық пен дизайнның жоғары талаптарына сәйкес әзірленген.

Сіз біздің фирмамыздың жаңа өнімін сатып алғаныңызға риза болатыңызға сенімдіміз.

Аспапты пайдалануды бастар алдында Сіздің қауіпсіздігіңізге қатысты маңызды ақпараты бар осы нұсқаулықты, сондай-ақ құралды дұрыс пайдалану және оны күту жөніндегі ұсыныстарды мұқият және толықтай оқып шығыңыз.

Назар аударыңыз!

Нұсқаулықты кепілдік талонымен, кассалық чекпен, мүмкіндігінше, картон қораппен және орауыш материалмен бірге сақтап қойыңыз.

МАЗМҰНЫ

Қауіпсіздік бойынша жалпы нұсқаулар	47
Аспап қауіпсіздігі бойынша арнайы нұсқаулар	48
Пайдалану аясы	49
Аспап сипаттамасы	50
Жиынтықтама	50
Аспапты жұмысқа дайындау және пайдалану	51
Батырмалы блендерлік қондырманы пайдалану	51
Ұсақтағышты пайдалану.	52
Ұсақтағышты пайдалану 0,5 л	54
Бұлғауышты пайдалану.	55
Тілімдеуші комбайнның сипаттамасы 2л	56
Текшелермен кесуге арналған қондырманы пайдалану	58
Тазалау және күтім	61
Тасымалдау және сақтау	61
Өткізу	61
Кәдеге жарату бойынша талаптар	62
Техникалық сипаттамалары	62
Ақаулықтарды іздеу және жою	63
Сертификаттау туралы ақпарат	64
Кепілдікті міндеттемелер	65

ҚАУІПСІЗДІК БОЙЫНША ЖАЛПЫ НҰСҚАУЛАР

- Аспаптың пайдаланылуы «Тұтынушылардың электр қондырғыларын техникалық пайдалану ережелеріне» сәйкес жүргізілуі керек.
- Аспап тек қана тұрмыста пайдалануға арналған.
- Пайдаланар алдында осы нұсқаулықты мұқият оқыңыз және оны сақтап қойыңыз.
- Аспап тек мақсаты бойынша пайдаланылуы тиіс.
- Аспапты іске қосар алдында әр кезде оны қарап байқап шығыңыз. Аспаптың, қондырмалардың немесе желілік баусымның зақымдануы болған жағдайда аспапты розеткаға қоспаңыз.
- Егер зақымданудың көзге көрінетін белгілері болса, құлағаннан кейін аспапты пайдаланбау дұрыс болады. Пайдаланар алдында аспап білікті маманмен тексерілуі керек.
- Бұл құрал физикалық, жүйке немесе психикалық ауытқулары бар немесе тәжірибе мен білімнің жеткіліксіздігі бар адамдардың (балаларды қоса алғанда) пайдалануына арналмаған, мұндай адамдарға қадағалау жүзеге асырылатын немесе олардың қауіпсіздігіне жауап беретін адамның осы құралды пайдалануына қатысты оларға нұсқау беретін жағдайларды қоспағанда. Балалардың аспаппен ойнауына жол бермеу мақсатында қадағалауды жүзеге асыру қажет.



Назар аударыңыз! Аспапты ванналар, шұңғылшалар немесе сумен толтырылған басқа ыдыстар маңында пайдаланбаңыз.

- Аспапты тек айнымалы ток көзіне (~) қосыңыз. Қосар алдында құралды желіде қолданылатын кернеуге арналған екеніне көз жеткізіңіз.
- Кез келген қате қосу Сізді кепілдікті қызмет көрсету құқығынан айырады.
- Құралды желіге қосу алдында ол сөндірулі күйде екеніне (батырмалар басылмаған) көз жеткізіңіз. Қондырмаға қол тигізбеңіз. Аспапты тек тұтқасынан ұстаңыз.



Назар аударыңыз! қаптамаларды пайдаланған абайлаңыз және сақ болыңыз: жүздер үшкір!

- Аспапты үй-жайдан тыс пайдаланбаңыз. Аспапты ыстықтан, тікелей күн сәулесінен, өткір бұрыштарға соғылудан, ылғалдылықтан сақтаңыз (еш жағдайда аспапты суға батырмаңыз). Аспапқа ылғал қолыңызды тигізбеңіз. Аспапқа су тиген кезде оны бірден желіден өшіріңіз.
- Аспап суға құлаған жағдайда оны тез арада желіден ажыратыңыз. Бұл ретте ешқандай жағдайда қолыңызды суға салмаңыз. Аспапты қайталап пайдаланар алдында ол білікті маманмен тексерілуі керек.

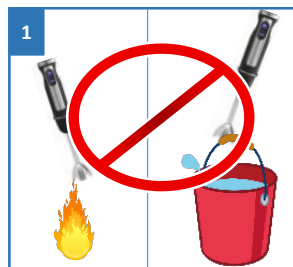

1
Аспапты сыртқы төтенше әсерлерге ұшыратпаңыз



2
Аспапты кез келген соққылардан сақтаңыз



3
Іске қосылған аспапты қараусыз қалдырмаңыз. Аспапты балалар үшін қолжетімсіз жерде сақтаңыз



4
Аспапты шұңғылшаға қоймаңыз! Аспаптың корпусы құрғақ болуы тиіс!

- Пайдалану аяқталғаннан кейін, қондырманы орнату немесе шешу, тазалау немесе құралдың сынуы кезінде оны үнемі желіден өшіріңіз.
- Іске қосылған аспапты қараусыз қалдырмаңыз. Аспапты балалар үшін қолжетімсіз жерде сақтаңыз.
- Аспапты желілік сымнан ұстап, тасымалдауға болмайды. Сонымен қатар аспапты желіден, оның желілік сымынан ұстап, ажыратуға тыйым салынады. Аспапты желіден ажыратқанда, ток өткізгіш істікшелерге қол тигізбей, оның штепсельдік айырынан ұстаңыз.
- Пайдаланудан кейін ешқашанда да электрлік қуат көзі желісін құралды айналдырып орамаңыз, себебі уақыт өте келе сымның сынуына әкелуі мүмкін. Сақтау уақытында сымды үнемі түзулеп ораңыз.
- Баусымды ауыстыруды тек қана білікті мамандар - сервистік орталықтың қызметкерлері іске асыра алады. Біліксіз жөндеу пайдаланушы үшін тікелей қауіп төндіреді.
- Аспапқа өздігіңізден жөндеу жүргізбеңіз. Жөндеу тек қана сервистік орталығының білікті мамандарымен жүргізілуі тиіс.
- Аспапты жөндеу үшін тек түпнұсқа қосалқы бөлшектер пайдаланылуы мүмкін.
- Қызмет мерзімі аяқталғаннан кейін құралды тұрмыстық қалдықтармен бірге шығарып тастамаңыз. Оны одан әрі кәдеге жаратуға арналған мамандырылған пунктке тапсырыңыз. Сіз осылай қоршаған ортаны қорғауға көмектесе аласыз.

ОСЫ АСПАП ҚАУІПСІЗДІГІ БОЙЫНША АРНАЙЫ НҰСҚАУЛАР

- Аспапты жұмыс кезінде қадағалаусыз қалдырмаңыз.
- Керек-жарақтарды немесе қондырмаларды ауыстыру алдында аспапты желіден ажыратыңыз.
- Барлық қондырмалар мұқият жуылғанын және кептірілгенін үнемі қадағалап отырыңыз.
- Жарақаттануды болдырмау үшін саусақтарды, шашты киімді блендердің қозғалатын бөліктерінен қауіпсіз қашықтықта ұстаңыз.
- Аспапты балаларға және шектеулі денелік мүмкіндіктері бар адамдарға қадағалаусыз пайдалануға рұқсат бермеңіз.
- Ақаулы аспапты немесе қондырмаларды пайдаланбаңыз.
- Пышақтарды шешкенде, орнатқанда және тазалағанда сақ болыңыз.
- Пышақтар толық тоқтағанша ұсақтауыштың қақпағын шешіп алмаңыз.
- **Орнатылған блендерлік қондырмасы бар аспапты қондырманың кескіш бөлігін сұйықтығы бар ыдысқа батырмай іске қоспаңыз. Бұлы қаптаманың ақаулығына апарады.**
- **Ұсақтауыштың ыдысын блендерлік қаптамамен жұмыс істеу үшін пайдаланбаңыз.**
- **Үздіксіз жұмыс істеудің уақыты 1 минуттан аспауы тиіс, сондықтан жұмыс істеген әр 60 секундтан кейін 3-5 минут үзіліс жасау керек. Циклдердің саны – бір пайдаланғанда 5-тен артық емес. Жұмыстың осындай 5 циклінен (60 секунд қосу 3-5 минуттық үзіліс) кейін кем дегенде 30 минут үзіліс қажет.**

- Құрылғы бұғатталып қалғанда (аспап желіге қосылған, іске қосу батырмасы басылған, қондырмалар айналмайды, бірақ сипатты діріл мен дыбыс бар) бұғаттан шығару бойынша шараларды дереу қолдану қажет:

Блендерлік қондырмамен жұмыс істегенде:

- құрылғыға қысымды азайту.
- егер бұл аспаптың қалыпты жұмысын бастамаған болса, құрылғыны сөндіру, айырды электр желісінің розеткасынан алып шығу, қондырманы бұғаттайтын субстанциялардан тазалау қажет

Басқа қондырмалармен (ұсақтауыш және бұлғауыш) жұмыс істегенде:

- құрылғыны сөндіру
- айырды электр желісі розеткасынан суырып шығару;
- қондырманы бұғаттайтын субстанциялардан тазалау керек

- Осы аспапта артық жүктелуден кіріктірілген қорғанысы бар. Артық жүктелгенде автоматты түрде сөндірілу орын алған жағдайда (аспап желіге қосылған, іске қосу батырмасы басылған, қондырмалар айналмайды, бірақ сипатты діріл мен дыбыс жоқ) дереу қажет:
 - айырды электр желісі розеткасынан суырып шығару;
 - қайталап аядаланар алдында аспапқа кем дегенде 60 мин ішінде толық сууға уақыт беру.

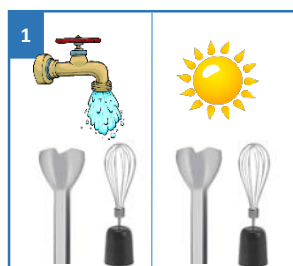

Барлық қондырмалар мұқият жуылғанын және кептірілгенін үнемі қадағалап отырыңыз.



Жұмыс уақытында жарақаттануды болдырмау үшін саусақтарды, шашты киімді блендердің қозғалатын бөліктерінен қауіпсіз қашықтықта ұстаңыз.



Сақ болыңыз! Пышақтар өте өткір! Пышақтарды шешкенде, орнатқанда және тазалағанда сақ болыңыз.



Ұсақтауыштың ыдысын блендерлік қаптамамен жұмыс істеу үшін пайдаланбаңыз.

ПАЙДАЛАНУ АЯСЫ

Аспап осы нұсқаулыққа сәйкес тек қана тұрмыстық пайдалануға арналған.

Аспап өнеркәсіптік пайдалануға арналмаған.

Өндіруші қате пайдалану немесе осы Пайдалану нұсқаулығында көзделмеген мақсатта нәтижесінде туындаған шығын үшін жауапкершілік алмайды.

АСПАПТЫҢ СИПАТТАМАСЫ

Пайдалану жөніндегі осы нұсқаулық техникалық деректермен, құрылғымен, тұрмыстық электрлік блендерді пайдалану және сақтау ережелерімен танысуға арналған, үлгісі **PHB 1589AL CUBE** (бұдан әрі мәтін бойынша – блендер, аспап).

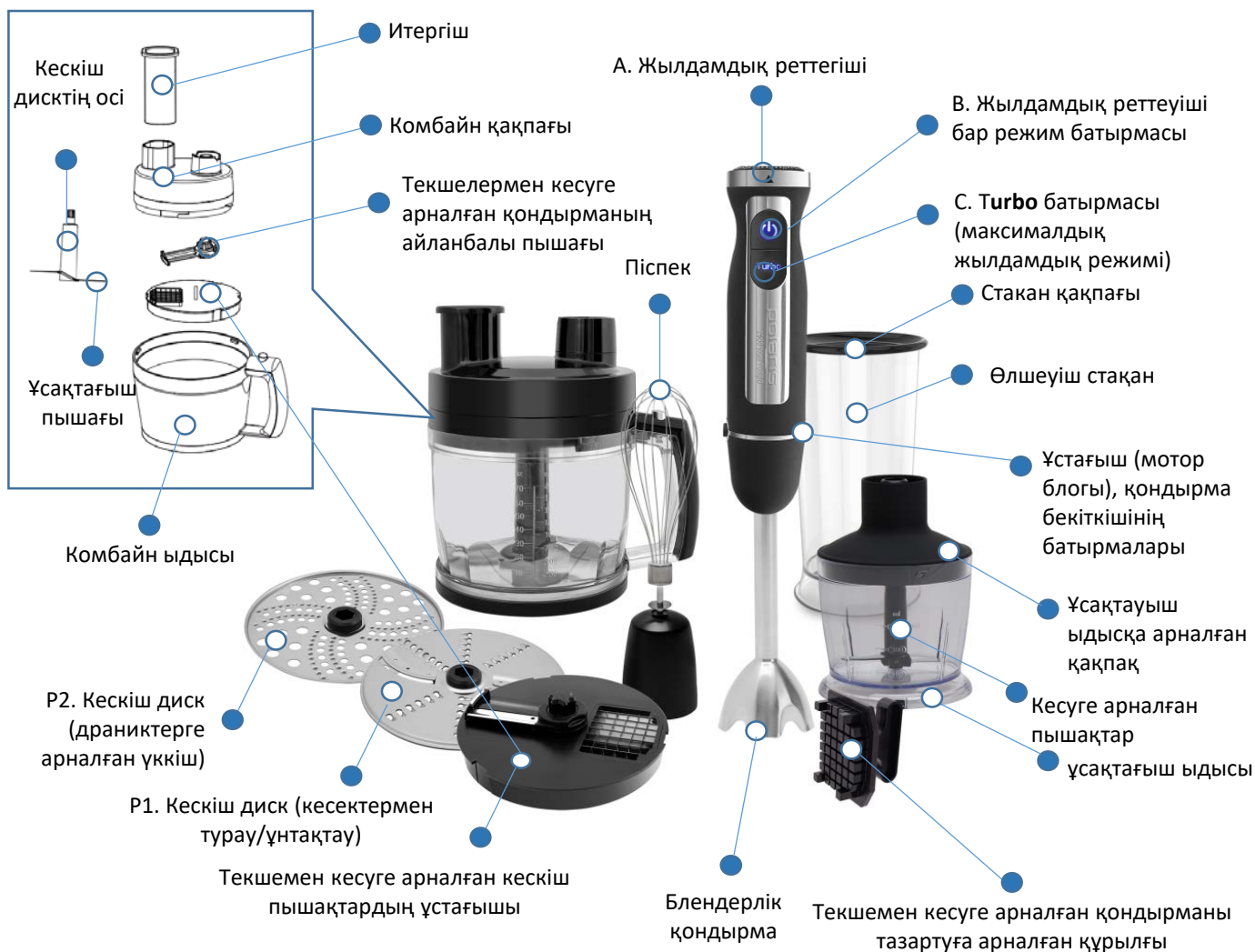

ЖИЫНТЫҚТАМА

Ұстағыш (моторлық блок)	1 дана.	Кескіш дисктің осі	1 дана.
Блендерлік қондырма	1 дана.	Комбайн қақпағы 2 л	1 дана.
Піспек	1 дана.	Текшемен кесуге арналған қондырма (пышақ)	1 дана.
Піспектің жылғағыш тетігі	1 дана.	Текшемен турауға арналған қондырма (тор)	1 дана.
Стақан	1 дана.	Кескіш пышақтар ұстағышы	1 дана.
Стакан қақпағы	1 дана.	Тазартуға арналған құрылғы	1 дана.
Итергіш	1 дана.	Комбайн ыдысы 2 л	1 дана.
Комбайн қақпағы 2 л	1 дана.	Ұсақтағыш пышағы 0,5 л	1 дана.
Кескіш диск (кесектермен турау/ұнтақтау)	1 дана.	Ұсақтағыш ыдысы 0,5 л	1 дана.
Кескіш диск (драниктерге арналған үккіш)	1 дана.	Пайдалану жөніндегі нұсқаулық	1 дана.
		Кепілдік талоны	1 дана.

Аспапты жұмысқа дайындау және пайдалану

- Аспапты ашыңыз және оның барлық құрастыру бірліктері зақымдалмағанына көз жеткізіңіз.
- Алғашқы пайдаланар алдында аспаптың азық-түлікпен түйісетін бөліктерін мұқият жуып шайыңыз.



Назар аударыңыз: қондырмаларды пайдаланғанда абай болыңыз: пышақтар үшкір!



Бірінші тұтыну алдында аспаптың бөліктерін мұқият жуыңыз.

БАТЫРМАЛЫ БЛЕНДЕРЛІК ҚОНДЫРМАНЫ ПАЙДАЛАНУ



Назар аударыңыз! Орнатылған блендерлік қондырмасы бар аспапты қондырманың кескіш бөлігін сұйықтығы бар ыдысқа батырмай іске қоспаңыз. Бұл қондырманың ақаулығына апарады.

Қол блендері тұздықтарды, езбе көжелерді, майонезді, балалар тағамдарын дайындау үшін тамаша жарамды.



Сақ болыңыз! Өңделетін өнім құрамында қатты ингредиенттер (сүйектер, жңғақтар, жемістердің сүйектері, мұз кесекетір, тоңазытылған өнімдер сияқтылар) болмауы керек, сонымен қатар ол бөлме температурасына дейін салқындатылған болуы тиіс. Өнім сұйықтықта (сорпада, шырында, тұздықта және т. б.) болуы тиіс



Назар аударыңыз! Ұсақтағыш ыдысын блендерлік қондырмамен жұмыс істеуге тыйым салынады. Биік жиектері бар стақанды немесе ыдысты пайдаланыңыз.

Жұмыс тәртібі:

- Ыдысты 500 мл3-ден артық етіп немесе қаптама биіктігінен 2/3-ден асырып толтырмаңыз.
- Моторлық блокқа пышақтары бар блендерлік қондырманы кигізіңіз және оны бекітіңіз.
- **Пышақтары өнімге батырылмаған аспапты іске қоспаңыз.**
- Қуат баусымын розеткаға қосыңыз. Блендерді азық-түлік салынған ыдысқа (жиектері биікке) салыңыз. Қондырманы тігінен ұстаңыз, аспапты жан-жаққа бұрмаңыз.

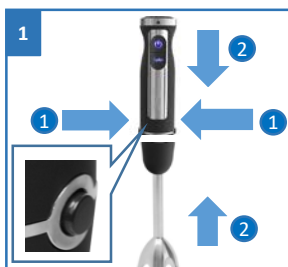

Моторлық блокқа пышақтары бар блендерлік қондырманы кигізіңіз және оны бекітіңіз.



Қуат баусымын розеткаға қосыңыз. Блендерді тағамдары бар ыдысқа салыңыз.



Ұсақтағыш ыдысын блендерлік қондырмамен жұмыс істеуге тыйым салынады.



Реттегіш көмегімен жылдамдықты таңдаңыз және Қосу батырмасын басыңыз.

- Реттегіштің (А) көмегімен қажетті жылдамдықты таңдаңыз және таңдалған жылдамдықпен жұмыс істеу үшін батырманы (В) басыңыз. Жылдамдық реттегіші (А) тек қана режим батырмасы (В) үшін белсенді. Жылдамдықты жұмыс барысында басылған батырмада (В) реттеуге болады.
- Максималды қуатта жұмыс істеу үшін TURBO батырманы (С) пайдаланыңыз. Жылдамдық реттегіші (А) TURBO батырмасы (С) үшін белсенді емес.
- Жұмыс аяқталғаннан кейін блендерді сөндіріңіз, ыдыстан алып шығыңыз.
- Қуат баусымын ажыратыңыз және пышақтары бар алмалы қондырманы тазалау үшін бөлшектеңіз.

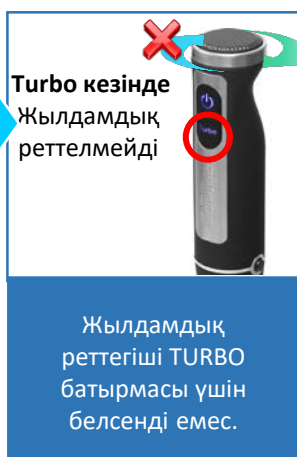
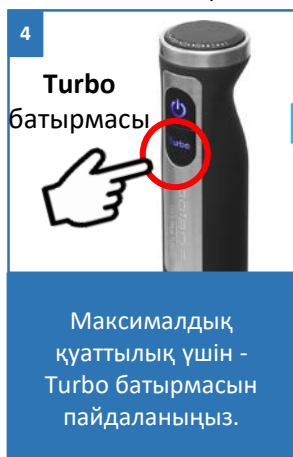

Азық-түлік	Мөлшері	Уақыты сек.
Балалар тағамы, көжелер, тұздықтар	100-400 мл	60
Сұйық қамыр	100-500 мл	60
Коктейльдер және сусындар	100 - 1000 мл	60

КОМБАЙНДЫ ПАЙДАЛАНУ 2 Л

Комбайнның көмегімен сіз етті, ірімшікті, көкөністерді турай аласыз.



Назар аударыңыз! Кофе, татымдылар, мұз сияқты және т. б. қатты өнімдерді ұсақтамаңыз, бұл пышақтардың сынұына апаруы мүмкін.

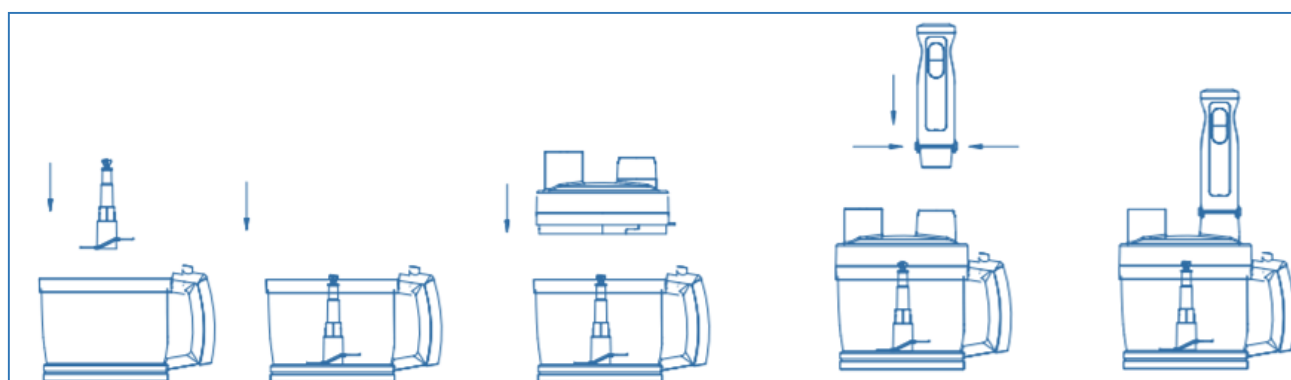

Комбайнды жинау сатылары

Жұмыс тәртібі:

- Сүйектерді алып тастаңыз және өнімдерін жақтарын 1-2 см етіп тураңыз.
- Ұнтақтағыш пышағын комбайн ыдысының істікшесіне орнатыңыз.



НАЗАР АУДАРЫҢЫЗ! Комбайн пышағымен (б) жұмыс істегенде абай болыңыз. Пышақты металл бөлігінен ұстамаңыз, жүздер үшкір!

- Азық-түлікті ыдысқа салыңыз.
- Комбайнның қақпағын орнатыңыз, оны сағат тілі бойынша бекітіңіз.
- Ұстағышты комбайн қақпағына жалғаңыз да, бекітіңіз.
- Аспапты қолмен ұстап, оны іске қосыңыз.
- Пайдаланғаннан кейін қуат баусымын розеткадан ажыратыңыз және комбайнды бөлшектеңіз.

1



Тағамдарды дайындаңыз, сүйектерді алып тастаңыз және етті 1-2 см кесектермен тураңыз.

2



Комбайн пышағын комбайн ыдысының істікшесіне орнатыңыз. Абайлаңыз - жүзі өте өткір!

3



Азық-түлікті ыдысқа салыңыз. Қақпақты шертпекке дейін жалғаңыз.



4



Ұстағышты комбайн қақпағына жалғаңыз да, бекітіңіз.

Комбайнды пайдаланудың ұсынылған уақыты және салынатын азық-түліктің мөлшері

Азық-түлік	Мөлшері	Уақыты сек.
Ет	800 г	15
Шөптер	160 г	10
Ірімшік	320 г	15
Нан	250 г	10
Пияз	480 г	10
Жаңғақтар	480 г	15



Кофе, татымдылар, мұз сияқты және т. б. қатты өнімдерді ұсақтамаңыз, бұл пышақтардың сынуына апаруы мүмкін.

ҰСАҚТАҒЫШТЫ ПАЙДАЛАНУ 0,5 Л

Ұсақтағыштың көмегімен сіз етті, ірімшікті, көкөністерді турай аласыз. Кофе, татымдылар, мұз сияқты және т. б. қатты өнімдерді ұсақтамаңыз, бұл пышақтардың сынуына апаруы мүмкін.

Жұмыс тәртібі:

- Сүйектерді алып тастаңыз және етті 1-2 см³ мөлшерлеп тураңыз.
- Ұсақтағыштың алмалы пышақтарын тостағынның істігіне орнатыңыз.



НАЗАР АУДАРЫҢЫЗ: Пышақтармен жұмыс істегенде абай болыңыз. Пышақты металл бөлігінен ұстамаңыз, жүздер үшкір!

- Азық-түлікті ыдысқа салыңыз.
- Ұсақтағыштың қақпақшасын жалғастырыңыз, бұрыңыз және оны бекітіңіз.
- Блендер ұстағышын жалғастырыңыз және бекітіңіз.
- Аспапты қолмен ұстап, оны іске қосыңыз.
- Пайдаланғаннан кейін қуат баусымын ажыратыңыз және блендерді бөлшектеңіз.

Азық-түлік	Мөлшері	Уақыты сек.
Ет	200 г	10-15
Шөптер	20 г	20
Ірімшік	150 г	15
Нан	1 кесек	20
Жұмыртқа	2 – 4 дана.	15
Пияз	100 г	10



1

Тағамдарды дайындаңыз, сүйектерді алып тастаңыз және етті 1-2 см кесектермен тураңыз.

2

Комбайн пышағын комбайн ыдысының істікшесіне орнатыңыз. Абайлаңыз - жүзі өте өткір!

3

Азық-түлікті ыдысқа салыңыз. Қақпақты шертпекке дейін жалғаңыз.

4

Ұстағышты комбайн қақпағына жалғаңыз да, бекітіңіз.

БҰЛҒАУЫШТЫ ПАЙДАЛАНУ.

Бұлғауышытың көмегімен ақуыз, қаймақ және басқа десерттер мен тәтті тағамдарды қою көбікке айналдыруға болады.

Жұмыс тәртібі:

- Ұстағышқа бұлғауыш жалғастырғышты кигізіңіз.
- Піспекті жалғастырғыш тетігінің тесігіне, сыртыл естілгенше, орнатыңыз.
- Стаканға шайқауға арналған өнімдерді орналастырыңыз.
- Аспап пайдалануға дайын.
- Жұмыс аяқталғаннан кейін аспапты сөндіріңіз және тазарту үшін жалғастырғыш тетікті және бұлғауышты бөлшектеңіз.



Назар аударыңыз! Ұсақтауыштың ыдысын піспекпен жұмыс істеу үшін пайдалануға тыйым салынады.



Назар аударыңыз! 4-тен артық жұмыртқа немесе 400 мл кілегей бұлғамаңыз. Аспап сынып қалмауы үшін маргарин, сары май және т. б. қою тағамдарды бұлғамаңыз. Бұлғанатын масса бұлғауыштан биік болмауы тиіс.



Назар аударыңыз! Үздіксіз жұмыстың максималдық уақыты 3 минуттан аспауы тиіс. Бұлған кезде жұмыс істеген әр 3 минуттан кейін 5 минут ішінде үзіліс жасау керек.

Ескертпе! Стакан қақпағы сонымен қатар оны рәзіңкеленген негізі ретінде пайдаланылуы тиіс.

Моторлық блокқа бұлғауыштың жалғағышын кигізіңіз.

Піспекті жалғастырғыш тетігінің тесігіне, сыртыл естілгенше, орнатыңыз.

Стаканға шайқауға арналған өнімдерді орналастырыңыз. 4-тен артық жұмыртқа немесе 400 мл кілегей бұлғамаңыз.

Комбайнның ыдысын немесе ұнтақтағышты бұлғауышпен жұмыс істеу үшін пайдалануға тыйым салынады.

Азық-түлік	Мөлшері	Уақыты сек.
Кілегей	250 г.	70 – 90
Жұмыртқа ақуызы	4 дана.	120

ТІЛІМДЕУШІ КОМБАЙННЫҢ СИПАТТАМАСЫ 2Л

Комбайн картоп, сәбіз, қияр, ірімшік және т.с.с. әртүрлі өнімдерді ұсақтап турау, үгу және кесектеп турау үшін арналған. Комбайнды етті турау үшін пайдалануға тыйым салынады.

Комбайнның максималдық жүктемесі: 1000 г

Ұнтақтайтын комбайнды қолдану

- Кескіш қондырманы осын комбайн ыдысының істікшесіне орнатыңыз.
- Кескіш дискіны кескіш қондырманың осіне орнатыңыз (кесектеп турау/ұнтақтау/ұсақ үткіш) (P1/P2) Кескіш дискіні теріс жағына орната отырып, сіз ұнтақтаудың басқа түрін ала аласыз.
- Үстіне комбайнның қақпағын орнат және сағат тіліне қарай бұраңыз. Қақпақ шертпек дыбысқа дейін бекітілуі қажет.
- Ұстағышты комбайнның қақпағына орнат және бекітіңіз.
- Азық-түлікті қақпақтың тиеу тесіктеріне салыңыз.
- Аспапты қолмен ұстап, оны іске қосыңыз.
- Азық-түлікті итергіш құрал арқылы итеріңіз. Егерде комбайн жұмыс істеп жатқанда немесе жүктеліп жатқан кезінде азық-түліктің жартысы жүктелетін мойынында тұрып қалса, аспапты өшіру қажет, ұстағышты комбайнның қақпағынан ажыратып, қақпақты ашып, ыдыстың тұтқасының батырмасын сағат тіліне қарсы бұрап, сосын жүктегіш мойынында тұрып қалған азық-түлікті алып тастау керек.
- Жұмыс аяқталғаннан кейін аспапты желіден сөндіріп және комбайнды тазарту үшін бөлшектеңіз.

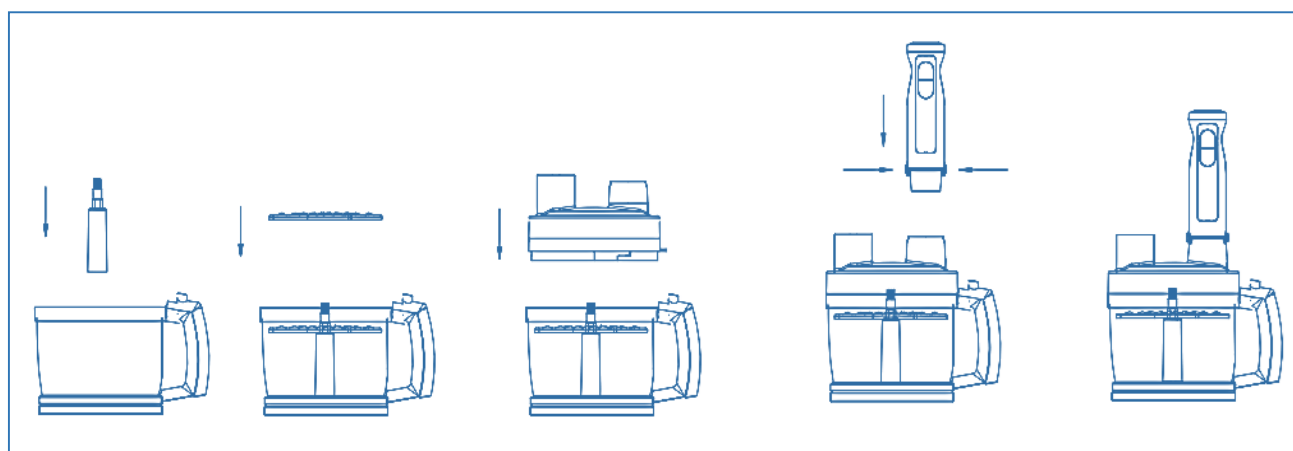

Ұнтақтағыш комбайнды жинау сатылары.



1

Азық-түлікті
комбайнда өңдеу
үшін дайындаңыз

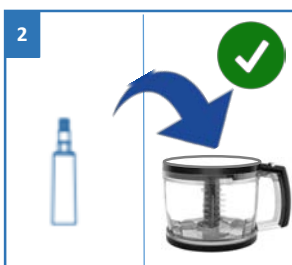

2

Кескіш қондырманың
осін комбайн
ыдысының
істікшесіне
орнатыңыз.

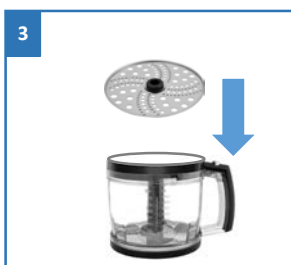

3

Кескіш дискіні
қондырма осіне
орналастырыңыз.



4

Қақпақты шертпекке
дейін жалғаңыз.



5

Ұстағышты
комбайнның
қақпағына орнат
және бекітіңіз.



6

Өнімдерді тиеу
тесіктеріне салыңыз.



7

Аспапты қолмен
ұстап тұрып, оны
қосыңыз.



8

Азық-түлікті итергіш
құрал арқылы
итеріңіз.



Кофе, татымдылар,
мұз сияқты және т. б.
қатты өнімдерді
ұсақтамаңыз, бұл
пышақтардың
сынуына апаруы
мүмкін.

ТЕКШЕЛЕРМЕН КЕСУГЕ АРНАЛҒАН ҚОНДЫРМАНЫ ПАЙДАЛАНУ

Текшемен кесуге арналған қондырма сізге шикі көкөністер мен жемістерді, сонымен қатар піскен етті/шұжықты және көкөністерді текшемен кесуге мүмкіндік береді.



Назар аударыңыз: мұздатылған өнімдерді ұнтақтауға ТЫЙЫМ САЛЫНАДЫ. Өңдеу алдында оларды бөлме температурасында 4 сағат бойы жібітіңіз. Сонымен қатар сүйектері бар жемістерді және сүйектері бар етті ұнтақтаудан аулақ болу қажет.

Текшемен кесуге арналған қондырманы орнату үшін суреттегі нұсқаулық пен төмендегі пікірлерге жүгініңіз:

- Торы орнатылған кескіш пышақтардың ұстағышын комбайн ыдысына салыңыз. Барлық ойықтар сәйкес тіліктермен үйлесуі керек.
- Текшемен кесуге арналған қондырманың айналмалы пышағын кескіш пышақтардың ұстағышына орнатыңыз.
- Үстіне комбайнның қақпағын орнат және сағат тіліне қарай бұраңыз. Сіз өзіне тән шертпек дыбысты естуге тиіссіз - комбайн қақпағы тығыз жабылған.
- Ұстағышты қақпағына орнатыңыз және бекітіңіз.
- Азық-түлікті қақпақтың тиеу тесіктеріне салыңыз.
- Аспапты қолмен ұстап, оны іске қосыңыз.
- Аспаппен жинақта сонымен қатар текшемен кесуге арналған қондырманы тазарту құрылғысы бар (тор).
- Текшемен тұрауға арналған қондырманы пайдаланғаннан кейін тазалауға арналған құрылғыны пайдаланыңыз.



Назар аударыңыз! Текшемен тұрауға арналған қондырманы пайдалану кезінде өнімдерді тек итергіш көмегімен ғана итеріңіз.

- Өнімдердің бірінші бөлігін өңдегеннен кейін комбайн ыдысын сәл шайқаңыз. Осылайша ондағы өнімдер ыдыста біркелкі таралады.
- Егерде комбайн жұмыс істеп жатқанда немесе жүктеліп жатқан кезінде азық-түліктің жартысы жүктелетін мойынында тұрып қалса, аспапты өшіру қажет, блендердің ұстағышын комбайнның ыдысынан ажыратып, қақпақты ашып, ыдыстың тұтқасының батырмасын сағат тіліне қарсы бұрап, сосын жүктегіш мойынында тұрып қалған азық-түлікті алып тастау керек.

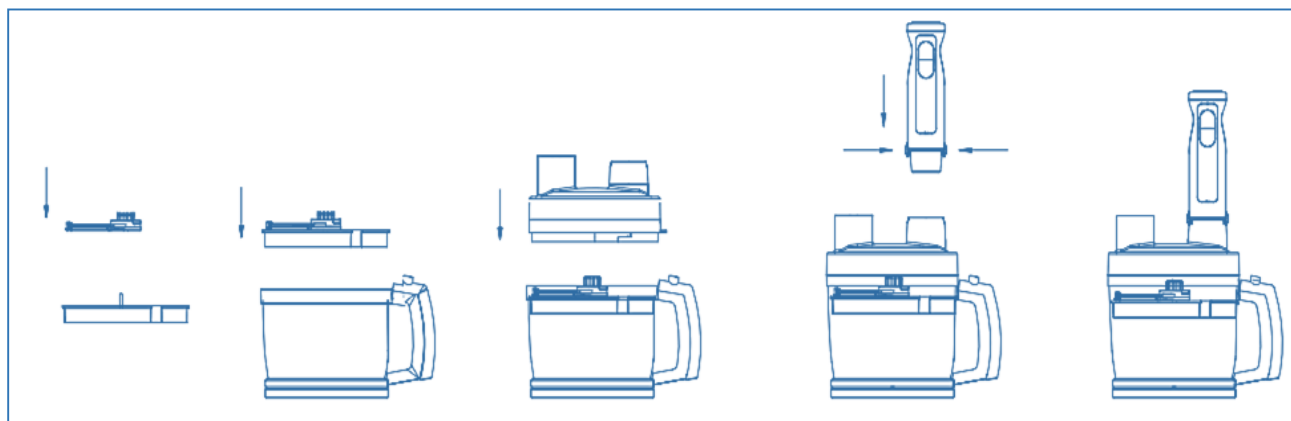

ТЕКШЕЛЕРМЕН КЕСУГЕ АРНАЛҒАН ҚОНДЫРМАНЫ ЖИНАУ САТЫЛАРЫ

Жұмыс аяқталғаннан кейін аспапты өшіріңіз, оны электр желісінен ажыратыңыз, блендер ұстағышын комбайн ыдысынан ажыратыңыз. Ыдыс тұтқасындағы батырманы басып және оны сағат тілі бойынша бұрып, комбайн ыдысының қақпағын ашыңыз да, пышақтарды алыңыз. Абай болыңыз: пышақтар өткір! Комбайн ыдысын өнімдерден босатыңыз. Аспап кез келген өнімнің 1000 г максималдық жүктемесіне есептелген.

Азық-түлік	Максималдық мөлшері, г
Картоп	1000
Сәбіз	1000
Қызылша	1000
Балдыркөк	1000
Ірімшік	1000
Қияр	1000
Алма	1000
Банан	1000



Назар аударыңыз!

- өте қатты өнімдерді (мысалы, жаңғақ) немесе мұздатылған көкөністерді пайдалана отырып, текшемен кесу үшін қондырманы қатты жүктеуге тыйым салынады. Бұл қондырманың айналу жылдамдығының біршама төмендеуін тудырып, артық жүктемеге және аспаптың автоматты өшуіне әкелуі мүмкін.
- көкөніс қалдықтарымен текшемен кесу үшін пышақ пен тордың арасында саңылаудың бітелуіне жол беруге болмайды. Бұл сонымен қатар жұмыс жылдамдығының бірден төмендеуіне және артық жүктемеге әкеледі. Бұл жағдайда құрылғыны ондай қалдықтардан тазартып, желіден ажыратып, қондырманы бөлшектеу керек.



Назар аударыңыз! Қайта жүктеу кезінде автоматты түрде сөндіру орын алған жағдайда

- вилканы электр желісі розеткасынан суырып шығару;
- аспапты 30 минут бойы толықтай салқындатыңыз;
- суығаннан кейін текшемен турауға арналған қондырманы алдымен бөлшектеңіз және көкөніс қалдықтарынан тазартыңыз.
- тор мен пышақтың дұрыс орнатылғанына көз жеткізе отырып, текшені кесу үшін қондырманы қайта жинаңыз.
- Аспапты электр желісіне қайтадан қосыңыз.



Назар аударыңыз!!! Текшелерге арналған қондырмамен жұмыс істегеннен кейін шамамен 30 минут блендер жұмысқа үзіліс жасау керек.

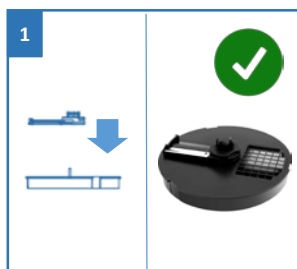

1
Текшемен тұрауға арналған қондырманы жинаңыз.



2
Қондырманың осіне орналастырыңыз



3
Қақпақты шертпекке дейін жалғаңыз.



4
Моторлық блокты комбайнның қақпағына орнат және бекітіңіз.



5
Өнімдерді тиеу тесіктеріне салыңыз.



6
Аспапты қолмен ұстап тұрып, оны қосыңыз.



7
Азық-түлікті итергіш құрал арқылы итеріңіз.



8
Тазарту үшін қондырманы тазартуға арналған құрылғыны пайдаланыңыз.



Кофе, татымдылар, мұз сияқты және т. б. қатты өнімдерді ұсақтамаңыз, бұл пышақтардың сынуына апаруы мүмкін.

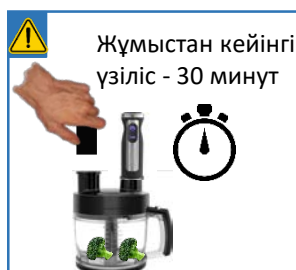

Жұмыстан кейінгі үзіліс - 30 минут

Текшелерге арналған қондырмамен жұмыстан кейінгі үзіліс - 30 минут.

ТАЗАЛУ ЖӘНЕ КҮТІМ ЖАСАУ

- Аспапты тазартар алдында оны желіден ажыратыңыз.
- Моторлық блок, комбайн қақпағы және бұлғауыштың жалғағышынан басқа, аспаптың барлық бөлшектерін судың ағынының астында жуыңыз. **Моторлық блок пен комбайн қақпағының сумен жанасуына жол бермеңіз.**



НАЗАР АУДАРЫҢЫЗ: Пышақтармен жұмыс істегенде абай болыңыз. Пышақты металл бөлігінен ұстамаңыз, жүздер үшкір!

- Аспаптың бөлшектерін ыдыс жуатын машинада жууға болмайды: бұл пластмасса бөліктерді зақымдауы мүмкін.
- Барлық бөліктерді құрғақ майлықпен сүртіп алыңыз.
- Аспапты жинаңыз және сақтау үшін құрғақ жерге орналастырыңыз.

1

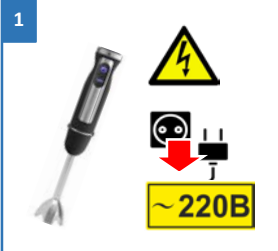

Аспапты тазартар алдында оны желіден ажыратыңыз.

2



Аспаптың пайдаланылған қондырмаларының жұмысшы бөлшектерін жуыңыз да, кептіріңіз.

3



Қондырмалардың жоғары бөліктері мен моторлық блокты сумен жууға тыйым салынған.

3



Аспап бөлшектерін ыдыс жуатын машинада жууға болмайды.

ТАСЫМАЛДАУ ЖӘНЕ САҚТАУ

Аспаптардың тасымалдануын осы түрдегі көлікте қолданылатын жүктерді тасымалдау және механикаландырылған тиеу-түсіру жұмыстарын жүргізуді қамтамасыз ететін ережелерге сәйкес көліктің барлық түрлерімен жабық көлік құралдарында жүргізеді.

Аспаптарды тасымалдау кезінде зақымданудан қорғаныс - өнімнің сапасы мен тұтынушылық ыдыстың сыртқы көрінісінің бүтіндігі қамтамасыз етілуі керек

Аспаптардың тасымалдануы оларға атмосфералық жауын-шашын мен жегі орталардың тікелей әсер ету мүмкіндігін болдырмауы тиіс.

Аспаптар жабық құрғақ және таза үй-жайда қоршаған ауаның температурасы плюс 5°C төмен емес және плюс 40°C жоғары емес салыстырмалы ылғалдылығы 70% жоғары болмағанда және қоршаған ортада электр аспаптарының материалдарына теріс әсер ететін шаң, қышқыл және басқа да булар болмаған кезде сақталады.

ӨТКІЗУ

Өткізу ережелері белгіленбеген.

КӘДЕГЕ ЖАРАТУ БОЙЫНША ТАЛАПТАР

Бұйымдарды кәдеге жарату кезінде пайда болатын қалдықтар белгіленген тәртіппен және салалық нормативтік құжаттаманың қолданыстағы талаптары мен нормаларына сәйкес, оның ішінде СанЕжН 2.1.7.1322-03 «Өндіріс және тұтыну қалдықтарын орналастыруға және залалсыздандыруға қойылатын гигиеналық талаптарға» сәйкес кейінгіде кәдеге жаратумен міндетті жинауға жатады.



Назар аударыңыз! Қызмет мерзімі аяқталғаннан кейін құралды тұрмыстық қалдықтармен бірге шығарып тастамаңыз. Оны одан әрі кәдеге жаратуға арналған мамандырылған пунктке тапсырыңыз. Сіз осымен қоршаған ортаны қорғауға көмектесе аласыз.



Сіздің аспабыңызды пайдалану кезінде өрттің, электр токпен зақымдану немесе жарақат алу қаупінің, сонымен қатар оның сынуының алдын алу үшін осы құралмен жұмыс істеген кездегі сақтықтың негізгі шараларын, сонымен қатар электр құралдарымен жұмыс істеу кезіндегі қауіпсіздік бойынша жалпы нұсқауларды қатаң сақтаңыз.

ТЕХНИКАЛЫҚ СИПАТТАМАЛАРЫ

Кернеуі: 220 – 240 В

Жиілігі: ~50-60 Гц

Максималды қуаты: 1500 Вт

Номинал қуаты: 800 Вт

Сыйымдылығы: 2 л

Қорғау санаты - II

Ескерту: өзгерістер мен жақсартуларды енгізудің үздіксіз процесінің салдарынан нұсқаулық пен өнім арасында кейбір айырмашылықтар байқалуы мүмкін. Өндіруші пайдаланушы осыған назар аударады деп үміттенеді.

СЕРТИФИКАТТАУ ТУРАЛЫ АҚПАРАТ

Бұйым КО ТР 004/2011 «Төмен вольтты құралдардың қауіпсіздігі туралы», КО ТР 020/2011 «Техникалық құралдардың электромагниттік үйлесімдігі», ЕАЭО ТР 037/2016 «Электротехника және радиоэлектроника бұйымдарында қауіпті заттардың қолданудағы шектеулер туралы» талаптардың сәйкестігін растау процедурасынан өткен және Кедендік Одақтың мүше мемлекеттері нарығында бұйымдарды ұстаудың бірыңғай белгісімен таңбаланады.

Сәйкестік сертификатының/декларациясының нөмірі және оның қолданылу мерзімі туралы ақпаратты Сіз POLARIS бұйымын сатып алған жерде немесе өндірушінің Уәкілетті өкілінен ала аласыз.



Бұйымның қызмет ету мерзімі: 3 жыл
Бұйымға берілетін кепілдік мерзім: 24 ай

Өндірілген айы мен жылы туралы ақпаратты құралдағы төлқұжаттық тақтайшадан қарау қажет.

Өндіруші:

Поларис Корпорейшн Лимитед - POLARIS CORPORATION LIMITED
1801, 18/F Блогы, Джубили Сентр, 46 Глостер Роуд, Ванчай, Гонконг
Unit 1801, 18/F, Jubilee Centre, 46 Gloucester Road, Wanchai, Hong Kong

Зауытта: ШЭНЬЧЖЭНЬ ГЭЙНЕР ЭЛЕКТРИКАЛ АППЛАЙАНСЕС КО., ЛТД - SHENZHEN GAINER ELECTRICAL APPLIANCES CO., LTD

2-қабат, Е ғимараты, Вэйхуада өндірістік аймағы, № 65, Хуа нинг Вест Роуд, Синьвэй, Даланг көш, Лунхуа ауданы, Шэньчжэнь, қытай
2nd Floor, Bld E, Weihuada Industrial Zone, No 65, Hua Ning West Road, Xinwei, Dalang Street, Longhua District, Shenzhen, China

Қытайда өндірілген.

Импорттаушы: "ЭйДжиАй Электроникс " ЖШҚ, 115419, Мәскеу қ-сы, Орджоникидзе көшесі, 11-үй, 3-құрылыс, 4-қабат, I-ғимарат 13-бөлме.

Өндірушінің РФ-ғы және Кеден Одағы мүше мемлекеттеріндегі Уәкілетті өкілі:

"Поларис Инт" ЖШҚ, Ресей, 105005, Мәскеу қ., 2-ая Бауманская к-сі, 7-үй, 5-құр., 26-бөлме

Бірыңғай анықтама қызметінің телефоны: 8-800-700-11-78

АҚАУЛЫҚТАРДЫ ІЗДЕУ ЖӘНЕ ЖОЮ

Ақаулық	Ықтимал себептер	Жою тәсілдері
Электр желісіне қосқанда блендер жұмыс істемейді	Розетка ақаулы	Басқа аспапты қосып, розеткадағы кернеуді тексеріңіз
	Қуат беру баусымы зақымдалған	Тек қана жөндеу шеберханаларының мамандарымен жойылады
Жұмыс кезінде блендер сөніп қалды	Қызып кету. Автоматты түрде сөндірілу функциясы іске қосылды	Блендерді розеткадан ажыратыңыз және оған 60 минут ішінде толық сууға мүмкіндік беріңіз.
Азық-түлікті ұсақтағанда аспаптың қатты дірілі сезінеді	Тағамдар тым ірі туралған	Тағамдарды кішірек кесектерге тураңыз
Жұмыс кезінде бөгде иіс пайда болды	Аспап қызып кетті	Аспаптың үзіліссіз жұмыс уақытын қысқартыңыз. Іске қосылулар арасындағы аралықтарды көбейтіңіз
	Аспап жаңа, иіс қорғаныс қабаттан шығады	Аспапқа толық тазалау жүргізіңіз



Сіздің құралды пайдалану кезінде өрттің, электрлік токпен зақымдану немесе жарақат алу қаупінің, сонымен қатар оның сынуының алдын алу үшін осы құралмен жұмыс кезіндегі сақтықтың негізгі шараларын, сонымен қатар электр құралдарымен жұмыс кезіндегі қауіпсіздік бойынша жалпы нұсқауларды сақтаңыз.



Назар аударыңыз! Егер Сіз жоғарыда сипатталған қадамдар көмегімен мәселені өз күшіңізбен шеше алмасаңыз, POLARIS авторизацияланған сервистік орталығына хабарласуды сұраймыз.

КЕПІЛДІКТІ МІНДЕТТЕМЕЛЕР

Бұйым: Электрлік блендер

Модель: PNB 1589AL CUBE

Осы кепілдік бұйымды сатып алудың расталған күнінен бастап 24 ай бойы әрекет етеді және «Тұтынушылардың құқықтарын қорғау туралы» Кедендік одақтың мүше мемлекеттерінің Заңына сәйкес бұйымға кепілдік қызмет көрсетілуін білдіреді.

1. Өндірушінің кепілдікті міндеттемелері «POLARIS» сауда маркасымен шығарылатын және өндіруші уәкілеттік берген сатушылардан, кепілдік қызмет көрсетілетін елдерде (сатып алу орнына қарамастан) сатып алынған барлық үлгілерге қолданылады.
2. Бұйым пайдалану жөніндегі нұсқаулыққа және қауіпсіздік жөніндегі ережелер мен талаптарды сақтауға қатаң сәйкестікте пайдаланылуы тиіс.
3. Осы кепілдік тауарды тұтынушыға бергеннен кейін пайда болған келесі кемшіліктерге қатысты болмайды:
 - химиялық, механикалық немесе өзге де әсер ету, бөгде заттардың, сұйықтықтардың, жәндіктердің және олардың тіршілік ету өнімдерінің бұйымның ішіне түсуінен;
 - бұйымды оның тікелей міндетінен тыс пайдалануында болатын қате пайдаланылуы, сондай-ақ Пайдалану жөніндегі нұсқаулықтың және қауіпсіздік техникасы ережелерінің талаптарын бұза отырып, бұйымды орнату және пайдаланудан;
 - бұйымды ол арналмаған мақсаттарда пайдаланудан;
 - Қалыпты пайдалану, сонымен қатар функционалдық қасиеттеріне әсер етпейтін: сыртқы немесе ішкі беттің механикалық зақымдануы (майысулар, сызаттар, ескірулер), металл түсінің табиғи өзгеруі, оның ішінде құбылмалы және қара дақтардың пайда болуы, сондай-ақ жабынды зақымдалған жерлерде және металдың жабылмаған учаскелерінде металл жемірілуінен;
 - Өңдеу бөлшектерінің, шамдардың, батареялардың, қорғаныс экрандарының, қоқыс жинағыштардың, белбеулердің, щеткалардың және пайдалану мерзімі шектеулі өзге де бөлшектердің тозуына;
 - Авторизацияланған сервистік орталықтары* болып табылмайтын тұлғалар немесе ұйымдар бұйымды жөндеуінен;
 - бұйымның тасымалдау кезіндегі, дұрыс пайдаланбау, сондай-ақ бұйымның конструкциясында көзделмеген модификациялармен немесе өз бетінше жөндеумен байланысты зақымдануларынан.
4. Егер бұйымда паспорттық сәйкестендіру тақтайшасы жоқ болса, немесе ондағы деректер жойылған не түзетілген болса, өндіруші кепілдікті міндеттемелер үшін жауапты болмайды.
5. Бұл кепілдік тек жеке тұрмыстық қажеттіліктерге арналған бұйымдарға жарамды және коммерциялық, өнеркәсіптік немесе кәсіби мақсаттарға пайдаланылатын бұйымдарға қолданылмайды.

Назар аударыңыз! Өндіруші POLARIS бұйымымен адамдарға, үй жануарларына, қоршаған ортаға тікелей немесе жанама келтірілген зиян немесе егер бұл бұйымды пайдалану және орнату ережелерін немесе шарттарын сақтамау, тұтынушының немесе үшінші тұлғалардың қасақана немесе абайсыз әрекеттері нәтижесінде болған жағдайда мүлікке келтірілген зиян үшін жауапты болмайды.

POLARIS бұйымдарына техникалық қызмет көрсету, сапаны тексеру, кепілдік және кепілдік жөндеу бойынша барлық сұрақтар бойынша жақын жердегі POLARIS қызмет көрсету орталығына немесе сатушыға – POLARIS өкілетті дилеріне хабарласыңыз.

POLARIS бұйымдарына кепілді жөндеуді тек POLARIS Авторизацияланған сервистік орталықтары жүзеге асырады.

* Авторизацияланған сервистік орталықтардың мекенжайлары Компания сайтында: www.polar.ru

Кепілдік жөндеу кезінде бұйымды сатып алу күнін растау немесе заңда көзделген өзге де талаптарды ұсыну үшін сізден сатып алу туралы құжаттарды сақтауды сұраймыз.

Мұндай құжаттар POLARIS толтырылған кепілдік талоны, кассалық чек немесе Сатушының түбіртегі, сатып алу күні мен орнын растайтын өзге де құжаттар болып табылуы мүмкін.

Бұйымды сатып алу күнін растайтын құжат ұсынылмаған кезде кепілдік мерзімі бұйым дайындалған күннен бастап есептеледі.

Дайындалған күні бұйымның артқы қабырғасындағы паспорттық сәйкестендіру тақтайшасында көрсетілген.

